

# ЦВЕТНОЙ МОНИТОР ВИДЕО ДОМОФОНА

---

## ИНСТРУКЦИЯ ПО ЭКСПЛУАТАЦИИ

- LOKI+



---

\* Спасибо за приобретение нашей продукции.

\* Пожалуйста, внимательно прочитайте инструкцию по эксплуатации (особенно, часть, касающуюся техники безопасности) перед использованием изделия, точно соблюдайте правила эксплуатации изделия.

\* Производитель не несет ответственности за любой вред, нанесенный вследствие неправильного использования изделия.

## Оглавление

Замечания и предупреждения .....	1
Функции и названия элементов.....	3
Особенности и основные функции .....	4
Комплектация .....	4
Возможности подключений .....	5
Схема подключения .....	6
Установка.....	8
Необходимые кабели.....	9
Инструкция по эксплуатации .....	9
Ответ на входящий вызов .....	10
Настройка громкости вызова.....	10
Настройка яркости, контраста и цвета .....	11
Просмотр видео от панелей и камер .....	11
Переключение формата изображения между 16:9 и 4:3.....	11
Внутренний вызов на мониторы.....	12
Фотографирование .....	12
Функция DVR .....	12
Запись видео вручную .....	13
Автоответчик .....	13
Сообщение для домочадцев .....	14
Изменение сообщения автоответчика.....	14
Будильник и календарь.....	16
Просмотр фото, видео, DVR и файлов мультимедиа .....	16



Удаление файла или папки .....	18
Системное меню .....	19
Системные настройки .....	20
Параметры для фото, записи видео и DVR .....	26
Характеристики .....	27

Версия 1.1



## Замечания и предупреждения

- Следуйте инструкции для предотвращения нанесения вреда здоровью и имуществу.



### Опасно

Возможна смерть или серьезный вред здоровью



Означает запрет



Означает запрет на разборку.



Означает запрет на прикосновение.



Означает запрет на выполнение.



Означает, что вилку следует вынуть из розетки.

<p>Не вставляйте вилки в розетки одновременно. Это может вызвать перегрев и пожар.</p>	<p>Не подключайте другие устройства без отключения питания. Это может вызвать повреждения устройств.</p>	<p>Не повреждайте шнур питания и не ставьте тяжелые предметы на изделие. Это может вызвать пожар.</p>
<p>Не используйте воду, жидкости и детергенты на базе масел для чистки изделия. Используйте только сухую ткань, чтобы избежать поражения электрическим током.</p>	<p>Не используйте изделия во влажных помещениях. Это может вызвать поражение электрическим током или пожар.</p>	<p>Не прилагайте излишних усилий, вынимая вилку из розетки. Если шнур питания поврежден, это может вызвать поражение электрическим током или пожар.</p>
<p>Не вставляйте вилку в розетку влажными руками. Это может вызвать поражение электрическим током.</p>	<p>Не разбирайте, не ремонтируйте и не модернизируйте изделие. Это может вызвать поражение электрическим током, пожар или повреждение изделия.</p>	<p>Не используйте прерыватели цепей сетевого питания (выключатели). Это может вызвать поражение электрическим током.</p>



**Предупреждение**

Возможно повреждение имущества.



Означает запрет



Означает запрет на разборку.



Означает запрет на прикосновение.



Означает запрет на выполнение.



Означает, что вилку следует вынуть из розетки.



<p>Если отверстия в розетке больше штырей вилки, не вставляйте в нее вилку. Это может вызвать поражение электрическим током или пожар.</p>	<p>Убедитесь, что пыль и посторонние предметы не попадают на изделие.</p>	<p>Посторонние предметы не должны попасть в корпус изделия. Это может вызвать повреждение изделия.</p>
<p>Не помещайте тяжелые предметы на изделие. Это может вызвать повреждение изделия.</p>	<p>Не разбирайте изделие.</p>	<p>Избегайте попадания прямых солнечных лучей на изделие или его нагрева, при установке и эксплуатации.</p>
<p>Устанавливайте изделие на ровную, прочную поверхность. В противном случае, изделие может работать неправильно.</p>	<p>Вынимайте вилку из розетки, если изделие не используется длительное время.</p>	<p>Если изделие издает странный шум, немедленно выньте вилку из розетки и обратитесь в сервисный центр.</p>

## Функции и названия элементов

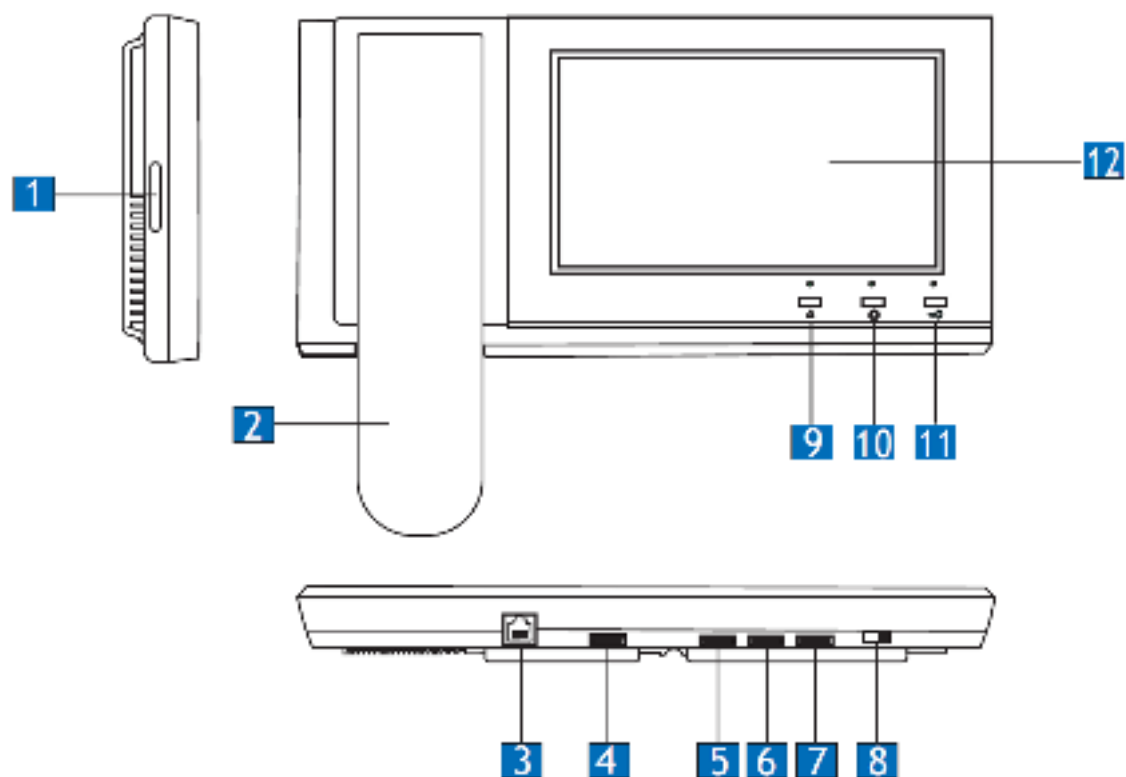

№	Элемент	Функция
1	Разъем SD карты	
2	Трубка	
3	Разъем подключения трубки	
4	Регулятор громкости вызова	Регулировка громкости сигнала вызова
5	Регулятор яркости	Регулировка яркости изображения
6	Регулятор цветности	Регулировка цветности изображения
7	Регулятор контраста	Регулировка контраста изображения
8	Выключатель питания	
9	Кнопка просмотра	Просмотр камер, панелей
10	Кнопка пересылки вызова	Интерком
11	Кнопка открывания замка	
12	Экран	Цветной цифровой сенсорный ЖКИ, 7 дюймов

## Особенности и основные функции

### 1. Особенности

- 7 дюймовый цветной цифровой сенсорный ЖКИ дисплей
- Модель с трубкой, отличная связь с чистым звуком
- Накладной монтаж
- 4 – проводное подключение

### 2. Основные функции

- Простой DVR с детектором движения
- Автоответчик
- Запись видео и аудио
- Запись фото во внутреннюю память или на SD карту
- Поддержка мультимедиа: фоторамка, воспроизведение музыки
- Настройка яркости, контраста и цвета
- Будильник и календарь
- Просмотр в реальном времени видео от панели или камеры
- Внутренние вызовы на другие мониторы
- Управление электро замком

## Комплектация

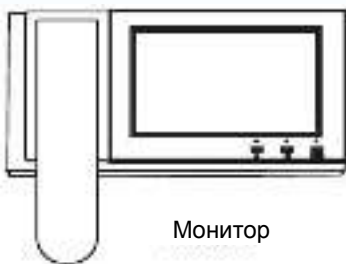

Монитор

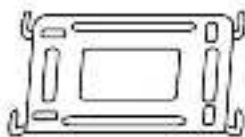

Кронштейн



Инструкция



2 дюбеля



Осушитель



2\*М4\*20  
Шурупы



3 разъема 4 контакта  
(красный/синий/ желтый/белый)



Разъем 4 контакта  
(белый/синий/  
белый/синий)

## Возможности подключений

### 1. К порту 2 подключается вызывная панель

Система поддерживает следующую максимальную конфигурацию: 1 основной монитор, 3 дополнительных монитора, 2 вызывные панели и 8 видеокамер.

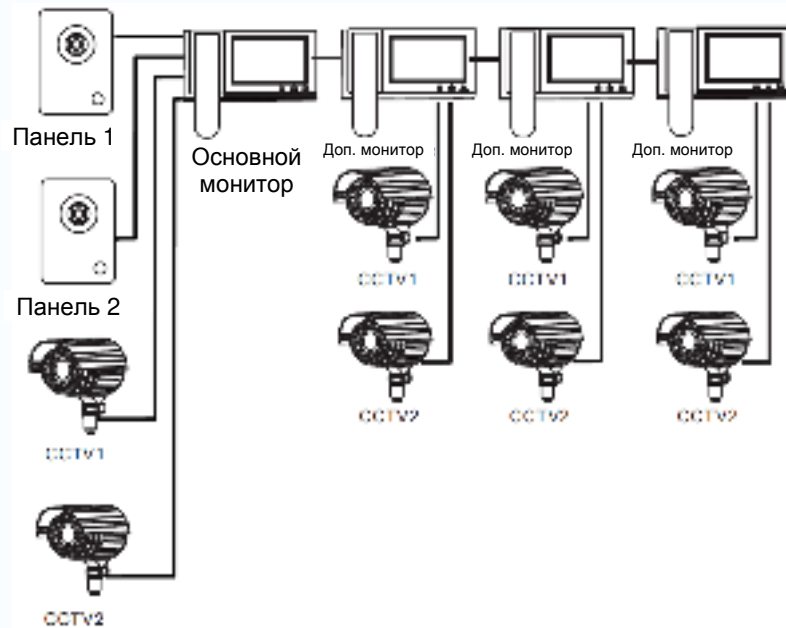

### 2. К порту 2 подключается видеокамера

Система поддерживает следующую максимальную конфигурацию: 1 основной монитор, 3 дополнительных монитора, 1 вызывная панель и 9 видеокамер.

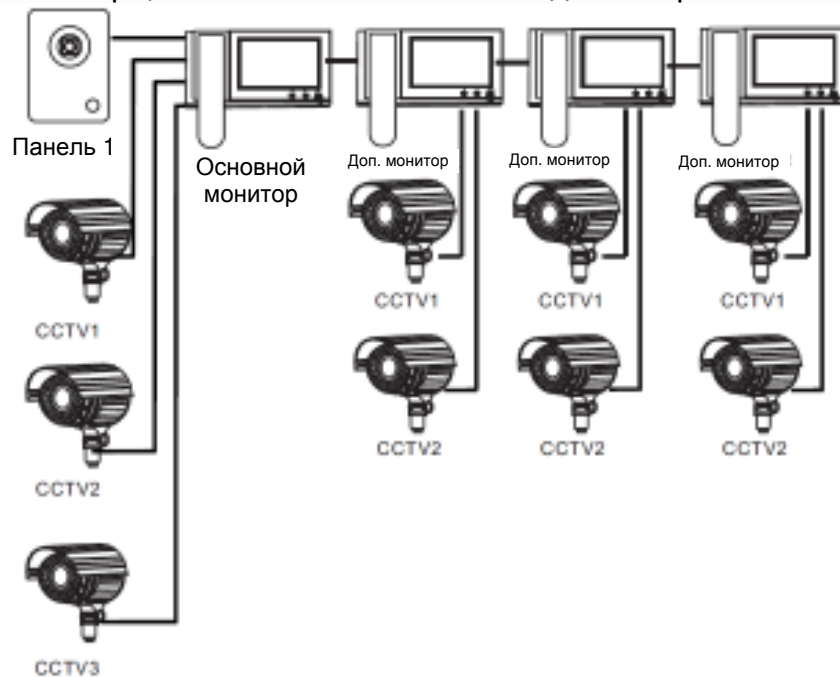

**Примечание:** В зависимости от требований к системе, смотрите стр.23 для установки режима работы порта 2.





# Схема подключения

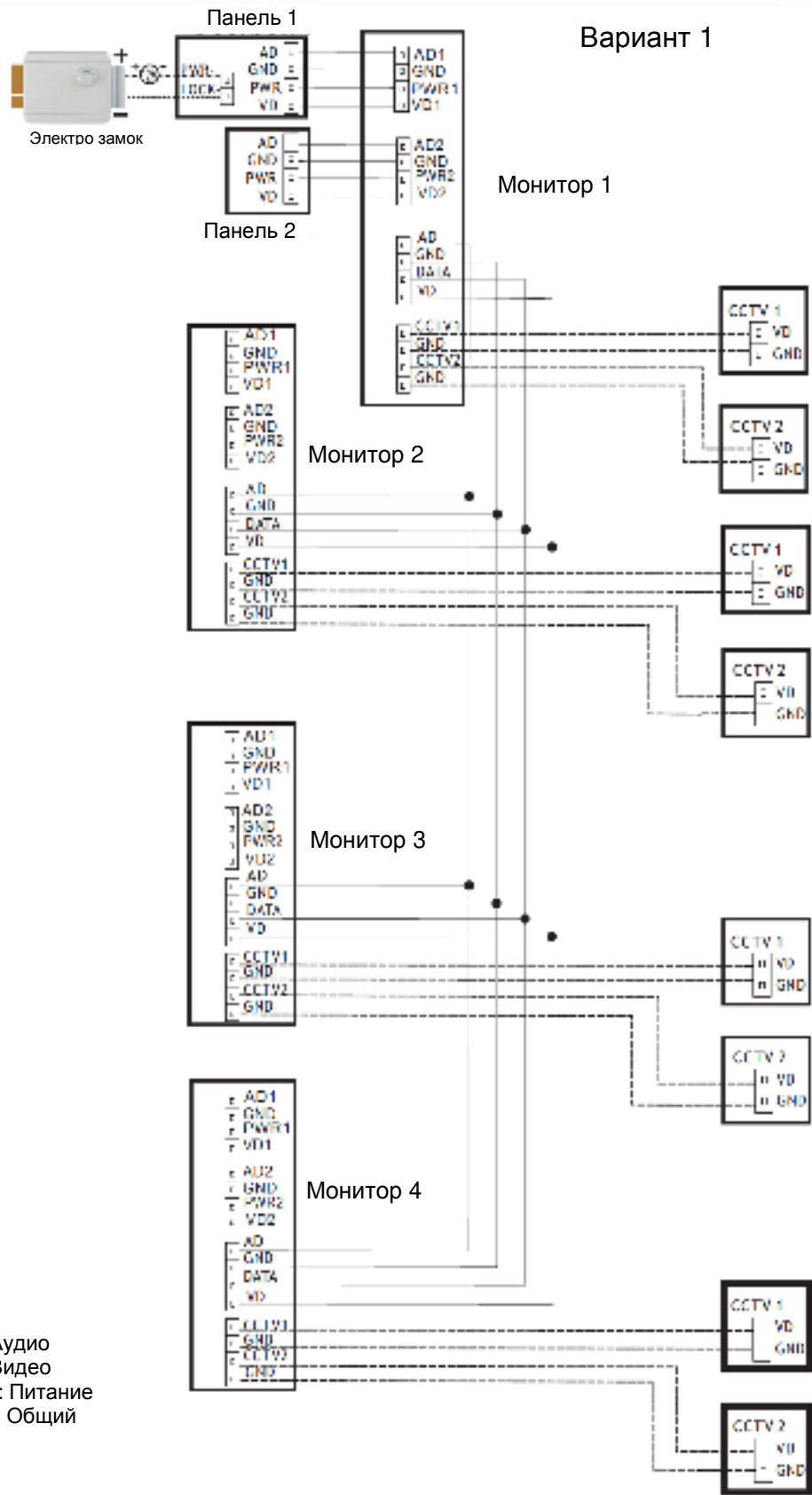

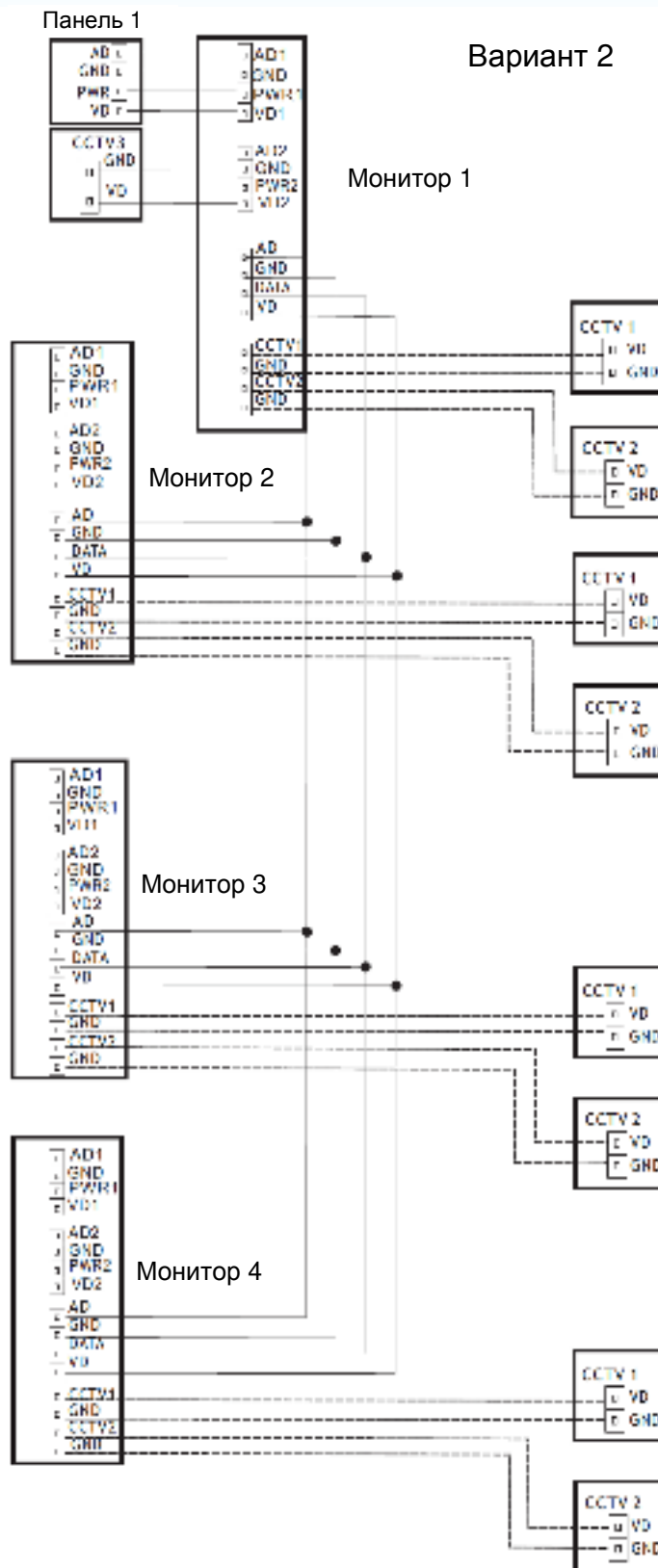

**Примечания:** На каждом мониторе можно видеть изображения только от камер, подключенных к нему (Если камеры подключены к порту вызывной панели основного монитора, их можно просматривать на всех мониторах).



## Установка

1. Используйте подходящую схему подключения для выбранной системы и убедитесь в наличии соответствующих кабелей.
2. Определите место установки монитора:
  - Рекомендуемая высота установки монитора: 1,5 – 1,6 метра.
  - Рекомендуемое расстояние между монитором и вызывной панелью: не менее 350 мм
3. Не подключайте питание до окончания выполнения подключений.
4. Снимите монитор с кронштейна.
5. Установите кронштейн монитора на стену.
6. Подключите кабели, согласно приведенной ранее схеме.
7. Закрепите монитор на кронштейне.
8. Включите питание монитора, после его установки и выполнения всех подключений.

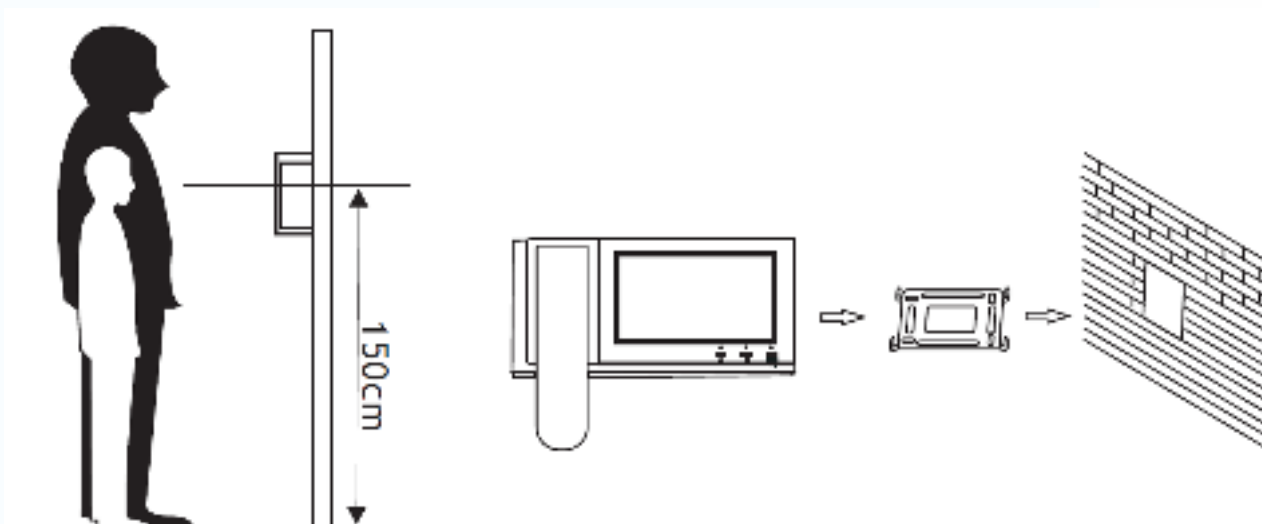

## Необходимые кабели

Монитор имеет 1 вариант управления электрозамком: управление сигналом от вызывной панели (экран кабеля следует заземлить).

Если используется управление сигналом от вызывной панели, требования к кабелям следующие:

- Расстояние между монитором и вызывной панелью менее 30 метров – экранированный кабель 4 x 0,5 кв.мм



- Расстояние между монитором и вызывной панелью более 30 метров – комбинированный кабель SYV-75-3+RVVP 2\*0,5 кв.мм (рекомендуется).









## Инструкция по эксплуатации



Монитор распознает пять типов управляющих движений:





1. **Клик:** в интерфейсе управления мультимедиа, нажатие любой точки экрана вызывает контекстное меню действий. Кликните на экран еще раз, чтобы скрыть меню.
2. **Взмах влево:** Взмах влево в нижней части экрана позволяет вернуться в предыдущее меню или к просмотру предыдущего изображения.
3. **Взмах вправо:** выключение меню в окне мультимедиа или просмотр следующего изображения.
4. **Взмах вверх:** в системных настройках – переход к следующей странице.
5. **Взмах вниз:** в системных настройках – переход к предыдущей странице

При ответе или в режиме просмотра, меню, приведенное ниже, отображается в правой части экрана. Взмах вправо позволят скрыть или открыть меню.

Описание значка							
	Положить трубку (отключение)	Открыть замок	Вызов/Пересылка вызова	Переключение источника в просмотре	Изменение формата изображения	Сделать фото	Запись видео

## Ответ на входящий вызов

Когда посетитель нажимает кнопку вызова на панели, все мониторы в доме одновременно выдают сигнал вызова, на экране отображается «ВХОДЯЩИЙ ВЫЗОВ». Снимите трубку для разговора с посетителем (время разговора 60 секунд). Если вы хотите открыть замок двери посетителю, нажмите кнопку  или значок , на экране отобразится сообщение об открывании замка.

1. При наличии другого вызова, полученного в ходе разговора, отображается «ПОСЕТИТЕЛЬ У ПАНЕЛИ 2», нажмите кнопку  или значок  для переключения на другую панель.
2. Вы можете переслать вызов на другие мониторы в системе, во время разговора с посетителем. Если нужно передать вызов на другой монитор, нажмите кнопку  или значок  для пересылки вызова. Отобразится сообщение «ПЕРЕАДРЕСАЦИЯ»/







## Настройка громкости вызова

В режиме разговора/интеркома, вращайте регулятор громкости вызова на правой части корпуса для регулировки громкости. Смотрите страницу 3 для определения места расположения регулятора громкости.

## Настройка яркости, контраста и цвета



Если экран включен, вращайте регуляторы яркости, контраста и цветности для настройки изображения на экране, настройте изображение для лучшей видимости. Смотрите страницу 3 для определения места расположения регуляторов яркости, контраста и цветности.

## Просмотр видео от панелей и камер

В режиме ожидания, нажмите кнопку  или значки  и  в системном меню, для просмотра изображений от подключенных панелей и камер, нажмите кнопку  или значок  снова для переключения на следующий канал. При просмотре видео с панели, вы можете снять трубку для разговора с посетителем и нажать кнопку  или значок  для открывания замка двери.





## Переключение формата изображения между 16:9 и 4:3

Заводская установка формата изображения – 16:9.

При просмотре изображений от видеокамер или в режиме разговора с посетителем, изображение занимает весь экран, вы можете изменить формат изображения с 16:9 на 4:3 в режиме ожидания, разговора или просмотра. Нажмите значок  для переключения в формат 4:3, вид значка изменится. Нажмите новый значок  для переключения формата в 16:9 из формата 4:3.

**Если у вас более одного монитора (до 4 мониторов) в доме, вы можете выполнять следующие действия.**

## Внутренний вызов на мониторы

Для вызова других мониторов в вашей системе, нажмите кнопку  или значок  в режиме ожидания. Если у вас подключено более 2 мониторов, вы можете нажать номер нужного номера монитора на экране для подтверждения вызова. Человек у другого монитора может снять трубку и ответить на внутренний вызов или нажать и удерживать 2 секунды кнопку  или нажать кнопку  для отклонения вызова.

## Фотографирование

1. Автоматическое фотографирование: для функции «Количество автоматических снимков» в системных настройках должно быть установлено значение 1, 2 или 3. Монитор может автоматически делать и сохранять фотографии, по нажатию кнопки вызова на панели.
2. Ручное фотографирование: в режиме разговора или просмотра, нажмите значок  для ручного фотографирования перед ответом на вызов. На экране отобразится сообщение «ИЗОБРАЖЕНИЕ СОХРАНЕНО».

## Функция DVR

Функция автоматического DVR: включите «ФУНКЦИЯ DVR» в системных настройках -> «НАСТРОЙКА DVR». Может записываться видео от любой панели или видеокамеры за заданное время.

Примечание:

1. Если задано значение для «ЧУВСТВИТЕЛЬНОСТЬ ДЕТЕКТОРА ДВИЖЕНИЯ» «НИЗКАЯ/НОРМАЛЬНАЯ/ВЫСОКАЯ», монитор будет вести запись только по обнаружению движения и 10 минут после этого, потом запись прекратится до следующего обнаружения движения.
2. Звук не записывается в режиме DVR

3. Функция DVR не будет работать, если объем SD карты менее 2 Гб. Для SD карт 2 Гб, запись может вестись только со скоростью 1 кадр в секунду, при разрешении 320x240. Для более долгой записи и других параметров см. стр. 26.
4. Чтобы функция DVR работала правильно, используйте SD карты с емкостью не менее 8 Гб.
5. Для получения хорошего качества видео, мы настоятельно рекомендуем установить разрешение 640x480.
6. Если время начала и конца заданы одинаковыми, функция DVR будет активна 24 часа (всегда).
7. Более детально функция DVR описана на страницах 19, 22, 23.

## Запись видео вручную

В режиме разговора или просмотра, нажмите значок  для записи видео вручную.

Нажмите значок  еще раз для остановки записи.

Примечание: В этом режиме возможна запись аудио и видео. Просмотр и управление файлами записи описаны на стр. 16, 17, 18.



## Автоответчик

Эта функция позволяет пользователю оставить видео сообщение, если никого нет дома. Вы должны включить функцию «АВТООТВЕТЧИК» в системных настройках, перед уходом из дома, для включения этой функции. Когда посетитель нажимает кнопку вызова на панели, и никто не отвечает до окончания сигнала вызова, посетитель услышит сообщение «Hello, no one is at home at this moment, please leave a message after the tone» из панели и у него будет 20 секунд, чтобы оставить сообщение для вас.

Примечание: просмотр и управления сообщениями, как и другие операции, описаны на страницах 16, 17, 18.



## Сообщение для домочадцев

Вы можете записать аудио сообщение для членов вашей семьи. В режиме ожидания, нажмите кнопку  или нажмите экран (или сделайте взмах на нем) для входа в меню, нажмите значок  для входа в режим записи сообщения, как показано на рисунке 1.





Рисунок 1

Нажмите «ЗАПИСЬ» для начала записи. По окончании сообщения, нажмите «ОСТАНОВИТЬ» для окончания записи. Если ваше сообщение записано успешно, нажмите «ВЫХОД» для выхода из меню записи.

Примечание: Просмотр и управление сообщениями описаны на страницах 16,17,18.

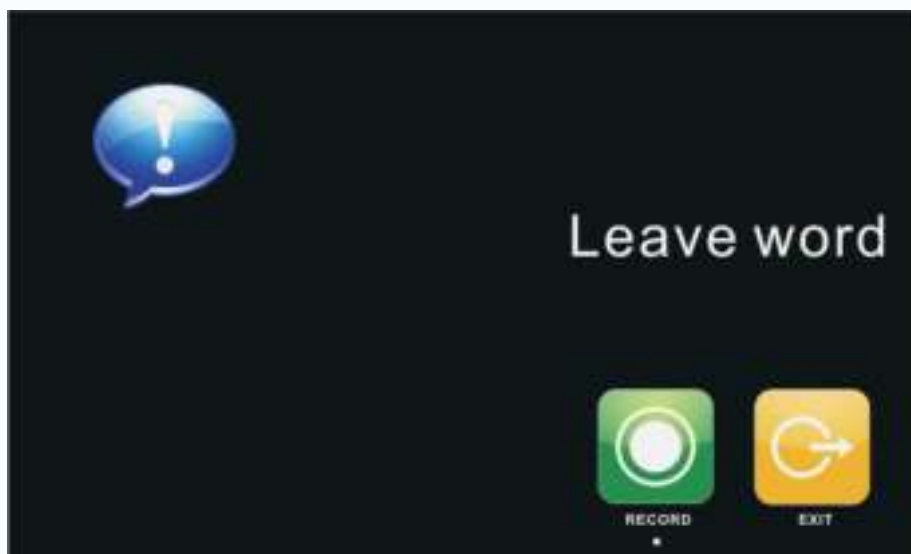
## Изменение сообщения автоответчика

Если функция «АВТООТВЕТЧИК» включена и никто не отвечает в течение времени вызова, посетитель слышит голосовое сообщение «Hello, no one is at home at this moment, please leave a message after the tone». Если пользователь хочет изменить это сообщение («СООБЩЕНИЕ НАЧАЛА ЗАПИСИ»), на свое сообщение, он должен проделать следующее:

Перейдите в меню  и запишите одно сообщение, выйдите из этого меню и перейдите в меню , показанное на рисунке 2.



Рисунок 2





Выберите аудио файл, который вы хотите сделать сообщением начала записи и нажмите значок  для вызова меню «НАСТРОЙКА СООБЩЕНИЯ АВТООТВЕТЧИКА», смотрите рисунок 3.

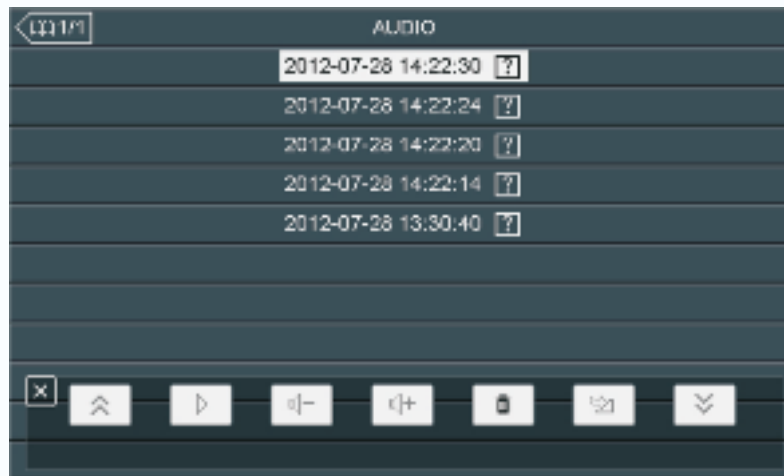

Рисунок 3

Нажмите значок «ВОСПРОИЗВОДИТЬ» для выбора значения «ЗАПИСАННОЕ». Нажмите «ТИП СООБЩЕНИЯ» для выбора значения «СООБЩЕНИЕ НАЧАЛА ЗАПИСИ». Вы можете, также, выбрать громкость сообщения. Когда вы нажмете на выбранное значение, меню выбора отобразится на экране. Нажимайте  или  для изменения настроек, нажимайте  или  для прокрутки вверх и вниз. Когда вы закончите настройки, нажмите «ПРИМЕНИТЬ» для подтверждения. Аналогичные операции можно проводить для «СООБЩЕНИЯ ОКОНЧАНИЯ ЗАПИСИ».

## Будильник и календарь

1. Включите «УСТАНОВКА БУДИЛЬНИКА» в системных настройках.
2. В заданное время вы можете выключить будильник, нажав значок будильника в левом углу экрана.
3. Когда откроется окно, как на рисунке 4, нажмите значок будильника (в левом углу) и часы (в правом углу), вы можете задать время будильника и календарь, самым простым образом.
4. Смотрите страницы 23,24, 25 для подробного описания настроек.



Рисунок 4

## Просмотр фото, видео, DVR и файлов мультимедиа

В режиме ожидания, нажмите кнопку  или нажмите экран (или сделайте взмах на нем) для входа в меню. Если есть непросмотренные файлы, их количество будет показано в правом углу значка, красным цветом, число показывает количество непросмотренных файлов. Все имена файлов содержат дату и время создания, например: 2012-02-01 11:30:20 означает, что файл создан в 11:30:20, 1 февраля 2012. Это очень удобно для вас, знать время записи и различать файлы.





1. Просмотр фото: нажмите значок  для просмотра файлов фото, нажмите на имя файла, который вы хотите посмотреть, как на рисунке 5.



Рисунок 5

Нажимайте значки  или  для просмотра изображений. Изображения будут автоматически меняться каждые 5 секунд. Если вы хотите выйти из просмотра, нажмите значок  для возврата в предыдущее меню.

2. Просмотр видео: нажмите значок  для входа в список файлов видео, выберите файл для просмотра.





Рисунок 6

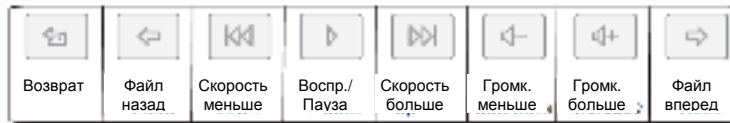



Вы можете нажать на нужный значок для просмотра видео. Нажмите  или сделайте взмах влево вниз для выхода.

3. Воспроизведение DVR: нажмите значок  для вызова списка файлов DVR. Далее, действуйте, как описано ранее (просмотр видео).

4. Просмотр файлов мультимедиа: нажмите значок  для просмотра файлов мультимедиа. Вы можете смотреть фото и воспроизводить музыку, выполняя описанные шаги (просмотр фото).

Примечание: Если SD карта не вставлена, вы можете просматривать фото из встроенной памяти, если SD карта вставлена, вы можете просматривать фото с SD карты.

## Удаление файла или папки

Если вы хотите удалить файл или папку, вы можете выбрать один файл или одну папку в списке и нажать значок  (удалить) для перехода в окно, показанное на рисунке 7.



Рисунок 7

Нажмите «СТЕРЕТЬ» для удаления выделенного файла или папки.

Примечание: те же действия нужны для удаления фото, аудио и DVR файлов.

## Системное меню







В режиме ожидания, нажмите кнопку  для входа в меню, показанное на рисунке 8.



Рисунок 8

## Меню мультимедиа

Значок	Функция	Примечание
	Просмотр/удаление фото.	Если есть новые/непросмотренные фото, их количество отображается в правом углу значка.
	Просмотр/удаление видео.	Если есть новые/непросмотренные файлы видео, их количество отображается в правом углу значка.
	Просмотр/удаление записей видео DVR	
	Просмотр/удаление фото, сохраненных на SD карте. Прослушивание/удаление звуковых файлов на SD карте.	
	Прослушивание/удаление аудио файлов. Изменение сообщений автоответчика.	Если есть новые/непросмотренные файлы аудио, их количество отображается в правом углу значка.
	Запись аудио.	

## Значки меню

Значок	Функция	Примечание
	Календарь	Отображение календаря
	Смотреть (просмотр видео с панелей)	Просмотр видео с панелей
	Просмотр видео с камер	Просмотр видео с камер
	Вызов (пересылка вызова)	Вход в режим пересылки вызовов
	Настройки (системные)	Вход в системные настройки

## Системные настройки

В режиме ожидания, нажмите кнопку  или нажмите экран (или сделайте взмах на нем) для входа в меню, нажмите значок  для входа в системные настройки, как показано на рисунках 9, 10.







Рисунок 9



Рисунок 10

№	Параметр	Значения	Примечание
1-1	ВРЕМЯ ЗВОНКА	10 с/ 20 с/ 30 с/ 40 с/ 50 с/ 60 с/ 70 с/ 80 с/ 90 с/ 100 с	Время сигнала вызова
1-2	МЕЛОДИЯ ЗВОНКА	МЕЛОДИЯ ПАНЕЛИ 1	00-08
		МЕЛОДИЯ ПАНЕЛИ 2	
		МЕЛОДИЯ ИНТЕРКОМА	
		ПОВТОРЕНИЕ МЕЛОДИИ ВЫЗОВА	Сигнал вызова будет повторяться, если значение установлено <input checked="" type="checkbox"/>



№	Параметр	Значения	Примечание
1-3	ИМЯ ЗНАЧКА		Названия значков не отображаются на экране
			Названия значков отображаются на экране
1-4	КОЛИЧЕСТВО АВТОМАТИЧЕСКИХ СНИМКОВ	ОТКЛЮЧЕНО	Нет автоматических снимков фото
		1	Автоматически делается 1 снимок
		2	Автоматически делается 2 снимка
		3	Автоматически делается 3 снимка
1-5	КОПИРОВАТЬ ФАЙЛЫ НА SD КАРТУ	ОТМЕНА	
		КОПИРОВАТЬ	
1-6	НАСТРОЙКИ DVR	ФУНКЦИЯ DVR	
		ЧУВСТВИТЕЛЬНОСТЬ ДЕТЕКТОРА ДВИЖЕНИЯ	
		ВРЕМЯ НАЧАЛА ЗАПИСИ	Время, когда DVR начинает запись
		ВРЕМЯ ОКОНЧАНИЯ ЗАПИСИ	Время, когда DVR заканчивает запись
		КОЛИЧЕСТВО (КАДРОВ/СЕКУНДУ)	
		РАЗРЕШЕНИЕ ЭКРАНА	
		ИСТОЧНИК ЗАПИСИ	
		ОТКЛЮЧЕНИЕ ЭКРАНА ПОСЛЕ	
1-6-1	ФУНКЦИЯ DVR		DVR начинает запись во «ВРЕМЯ НАЧАЛА ЗАПИСИ»
			
1-6-2	ЧУВСТВИТЕЛЬНОСТЬ ДЕТЕКТОРА ДВИЖЕНИЯ		Определяет чувствительность детектора движения, когда он включит запись.
		НИЗКАЯ	
		НОРМАЛЬНАЯ	
1-6-3	ВРЕМЯ НАЧАЛА ЗАПИСИ	Часы и минуты	

№	Параметр	Значения	Примечание
1-6-4	ВРЕМЯ ОКОНЧАНИЯ ЗАПИСИ	Часы и минуты	
1-6-5	КОЛИЧЕСТВО (КАДРОВ/СЕКУНДУ)	1/2/5/10 кадров/сек	Зависит от емкости SD карты, стр. 26
1-6-6	РАЗРЕШЕНИЕ ЭКРАНА	320x240	Зависит от емкости SD карты, стр. 26
		640x480	
1-6-7	ИСТОЧНИК ЗАПИСИ	ДВЕРЬ 1	
		ДВЕРЬ 2 (опция)	
		ССТV 1 (опция)	
		ССТV 2 (опция)	
1-6-8	ОТКЛЮЧЕНИЕ ЭКРАНА ПОСЛЕ	НИКОГДА/01/02/03/04/05/10/15/20/25/30/35/40/45/50/55/60 мин	Экран выключится после истечения заданного времени
1-7	АВТООТВЕТЧИК	<input type="checkbox"/>	
		<input type="checkbox"/>	
1-8	АДРЕС УСТРОЙСТВА	НОМЕР ПОМЕЩЕНИЯ 1/2/3/4	Опция будет отмечена красным, если два монитора имеют одинаковый адрес.
1-9	СОСТОЯНИЕ ВХОДА	СОСТОЯНИЕ ВХОДА 2	Может быть ДВЕРЬ2 или ССТV3
		ДВЕРЬ 2/ССТV3	Автоматическое изменение состояния входа 2
		ССТV 1	Система может определять только подключенные к порту камеры, если включены эти опции
		ССТV2	
2-0	НАСТРОЙКА ЧАСОВ	ДАТА: ДЕНЬ -МЕСЯЦ- ГОД	
		ВРЕМЯ: ЧАСЫ:МИНУТЫ: СЕКУНДЫ	



№	Параметр	Значения	Примечание
2-1	УСТАНОВКА БУДИЛЬНИКА	БУДИЛЬНИК 1	1. Время каждого будильника устанавливается независимо 2. В заданное время, будильник звучит 50 секунд, пока вы не выключите его нажатием кнопки будильника в левом углу экрана.
		БУДИЛЬНИК 2	
		БУДИЛЬНИК 3	
		БУДИЛЬНИК 4	
		БУДИЛЬНИК 5	
		БУДИЛЬНИК 6	МЕЛОДИЯ БУДИЛЬНИКА
2-1-1	НАСТРОЙКА БУДИЛЬНИКА	СОСТОЯНИЕ	
		ТИП ЦИКЛА ПОВТОРЕНИЯ	Доступны 4 типа: ОДНОКРАТНО/ НЕДЕЛЯ/МЕСЯЦ/ГОД
		ВЫБОР ДНЯ НЕДЕЛИ	Только для цикла НЕДЕЛЯ
		ВРЕМЯ	
		ДАТА	
2-1-1-1	СОСТОЯНИЕ	<input type="checkbox"/>	
		<input checked="" type="checkbox"/>	Будильник включается в заданное время
2-1-1-2	ТИП ЦИКЛА ПОВТОРЕНИЯ	ОДНОКРАТНО	Будильник включается один раз, в заданное время
		НЕДЕЛЯ	Будильник включается в заданные дни каждой недели
		МЕСЯЦ	Будильник включается в заданные дни каждого месяца
		ГОД	Будильник включается в заданные дни каждого года
2-1-1-3	ВЫБОР ДНЯ НЕДЕЛИ	ВОСКРЕСЕНЬЕ	Вы можете включить или выключить каждый день для создания группы сигнала будильника, по желанию
		ПОНЕДЕЛЬНИК	
		ВТОРНИК	
		СРЕДА	
		ЧЕТВЕРГ	
		ПЯТНИЦА	
		СУББОТА	

№	Параметр	Значения	Примечание
2-1-1-4	ВРЕМЯ	ЧАСЫ: МИНУТЫ	
2-1-1-5	ДАТА	ГОД-МЕСЯЦ-ДЕНЬ	В режиме ОДНОКРАТНО, год, месяц и день доступны. В режиме НЕДЕЛЯ, все опции недоступны. В режиме МЕСЯЦ, доступен только день. В режиме ГОД, доступны день и месяц.
2-2	ФОРМАТ СИСТЕМЫ	ФОРМАТИРОВАТЬ ВНУТРЕННЮЮ ПАМЯТЬ	
		ФОРМАТИРОВАТЬ SD КАРТУ	
2-3	ВЕРСИЯ ПРОГРАММНОГО ОБЕСПЕЧЕНИЯ		
2-4	УСТАНОВИТЬ ФОНОВОЕ ИЗОБРАЖЕНИЕ	РИСУНОК 1/2/3/4, ЦВЕТ 1/2/3/4/5/6/7	
2-5	ВОССТАНОВИТЬ ЗАВОДСКИЕ НАСТРОЙКИ	ОТМЕНА	
		ВОССТАНОВИТЬ	
2-6	ЯЗЫК		

## Параметры для фото, записи видео и DVR

### Функция фото

Место хранения	Разрешение	Количество фото
Внутренняя память	320x240	Не менее 64
Внешняя SD карта	640x480	Зависит от емкости SD карты

### Функция записи видео

Емкость SD карты	Разрешение	Скорость кадров
1 ГБ	320x240	2
2 ГБ	320x240	5
4 ГБ	320x240	10
Более 8 ГБ	640x480	10

### Функция DVR

Емкость SD карты	Разрешение	Скорость кадров/сек	Время постоянной записи
Менее 2 ГБ	Не поддерживается функция DVR		
2 ГБ	320x240	1	Более 24 ч
4 ГБ	320x240	1,2,5	Если 1 кадр в секунду, то более 48 часов
8 ГБ	320x240	1,2,5,10	Если 1 кадр в секунду, то более 96 часов
Более 16 ГБ	320x240 или 640x480	1,2,5,10	Если 1 кадр в секунду, то более 192 часов

#### Примечание:

1. Время записи видео зависит от содержания записи (в худших условиях, карта 2 ГБ может записывать видео 320x240 при 1 кадре в секунду 28 часов, в лучших условиях, время записи может быть более 72 часов).

2. Если пользователь записывает сообщение на своем языке, мы рекомендуем время сообщения менее 20 секунд, в противном случае, при форматировании SD карты, файл будет удален.

## Характеристики

№	Параметр	Значение
1	Питание	100-240 В, 50-60 Гц
2	Потребление	50 мА (не более), 15 мА (ожидание)
3	Рабочая температура	От 0 до +40 град.С
4	Рабочая влажность	0-95%
5	Дисплей	7 дюймов
6	Тип связи	С трубкой
7	Подключение	4 провода (RVVP 4x0,5 кв.мм)
8	Размеры	285 x 140 x 46 мм
9	Вес	825 г

Параметры и характеристики изделия могут меняться без предварительного уведомления.

