

Серия IP камер Value

2MP/5MP/8MP, H265, IR & WDR

Руководство пользователя



Серия EHN



Серия EZN



Copyright © EverFocus Electronics Corp.

Дата выпуска: май, 2019



Все права защищены © 1995-2019 EverFocus Electronics Corp.

Отказ от ответственности.

Все изображения, включая изображения продуктов или снимки экрана в этом документе, приведены только для примера. Изображения могут различаться в зависимости от продукта и версии программного обеспечения. Информация, содержащаяся в этом документе, может быть изменена без предварительного уведомления.

Авторское право

Все права защищены. Никакая часть содержания данного руководства не может быть воспроизведена или передана в какой-либо форме или любыми средствами без письменного разрешения EverFocus Electronics Corporation.

EverFocus

2F., No.12, Ln. 270, Sec. 3, Beishen Rd., Shenkeng

Dist., New Taipei City 222, Taiwan

TEL: +886 2 2662 2338

FAX: +886 2 2662 3632

www.everfocus.com.tw

Об этом документе.

Все инструкции по технике безопасности и эксплуатации должны быть прочитаны и соблюдены до начала эксплуатации устройства. Это руководство следует сохранить для дальнейшего использования. Информация в этом руководстве была актуальной на момент публикации. Производитель оставляет за собой право пересматривать и улучшать свою продукцию. Поэтому все технические характеристики могут быть изменены без предварительного уведомления..

Нормативные уведомления

Уведомление FCC " Декларация о соответствии информации"

Это оборудование было протестировано и признано соответствующим ограничениям для цифровых устройств класса А в соответствии с частью 15 Правил FCC. Эти ограничения предназначены для обеспечения разумной защиты от вредных помех в жилых помещениях. Данное оборудование генерирует, использует и может излучать радиочастотную энергию и, если оно не установлено и не используется в соответствии с инструкциями, может создавать вредные помехи для радиосвязи. Однако нет никакой гарантии, что помехи не возникнут в конкретной установке. Если это оборудование действительно создает вредные помехи для приема радио-или телевизионных сигналов, что можно определить путем выключения и включения оборудования, пользователю рекомендуется попытаться устранить помехи с помощью одной или нескольких из следующих мер:

- Переориентируйте или переместите приемную антенну.
- Увеличьте расстояние между оборудованием и приемником.
- Подключите оборудование к розетке в цепи, отличной от той, к которой подключен приемник.
- Обратитесь за помощью к дилеру или опытному специалисту по радио/телевидению.

Предупреждение: изменения или модификации, внесенные в данное оборудование, явно не одобренные компанией EverFocus или лицами, уполномоченными компанией EverFocus, могут привести к аннулированию прав пользователя на эксплуатацию данного оборудования.

Данное устройство соответствует требованиям части 15 Правил FCC. Эксплуатация осуществляется при соблюдении следующих двух условий:

- (1) Данное устройство не может создавать вредных помех, а также
- (2) Данное устройство должно принимать любые полученные помехи, включая помехи, которые могут вызвать нежелательную работу

IP Камеры данной серии соответствует требованиям CE и FCC.

Меры предосторожности

1. Не устанавливайте камеру вблизи электрических или магнитных полей.

Устанавливайте камеру вдали от телевизионных/радиопередатчиков, магнитов, электродвигателей, трансформаторов и аудио динамиков, так как электромагнитные поля, создаваемые этими устройствами, могут исказить видеоизображение или иным образом мешать работе камеры.

Никогда не разбирайте камеру сверх рекомендаций данного руководства и не вводите в нее материалы, отличные от тех, которые рекомендованы в настоящем руководстве.

Неправильная разборка или введение агрессивных материалов может привести к выходу оборудования из строя или другим повреждениям. Старайтесь не смотреть в камеру лицом к Солнцу. В некоторых случаях прямые солнечные лучи могут привести к необратимому повреждению датчика и/или внутренних цепей, а также создать несбалансированное освещение, которое не сможет компенсировать камера.

2. Держите шнур питания подальше от воды и других жидкостей и никогда не прикасайтесь к нему мокрыми руками.

Прикосновение к мокрому шнуру питания руками или прикосновение к нему мокрыми руками может привести к поражению электрическим током.

3. Никогда не устанавливайте камеру в местах, подверженных воздействию нефти, газа или растворителей.

Нефть, газ или растворители могут привести к выходу оборудования из строя, поражению электрическим током или, в крайнем случае, возгоранию.

4. Уборка

Для камер со сменными объективами не прикасайтесь к поверхности датчика непосредственно руками. Используйте ткань объектива или аппликатор с хлопковым наконечником и этанол для очистки датчика и объектива камеры. Используйте влажную мягкую ткань, чтобы удалить любую грязь с корпуса камеры. Пожалуйста, не используйте сложные растворители, агрессивные или абразивные вещества для очистки любой части камеры.

5. Не эксплуатируйте фотокамеру при превышении заданных значений температуры, влажности или мощности источника питания. Используйте камеру при температуре в пределах $-30^{\circ}\text{C} \sim 55^{\circ}\text{C}$ и влажности $\leq 95\%$; это устройство не классифицируется как погружное. Входной источник питания - 12VDC / PoE. Обязательно подключайте правильно полярность напряжения, так как неправильная полярность или слишком высокое напряжение могут привести к выходу камеры из строя, и такие повреждения не покрываются гарантией. Настоятельно рекомендуется использовать ограниченные по мощности источники питания класса 3.

6. Монтаж

Будьте осторожны при выборе прочной монтажной поверхности, которая выдержит вес камеры плюс любую ветровую, снежную, ледяную или иную нагрузку, и надежно прикрепите камеру к монтажной поверхности с помощью винтов и анкеров, которые будут правильно поддерживать камеру. При необходимости (например, при монтаже на подвесные потолки) используйте предохранительный провод для обеспечения дополнительной поддержки камеры.

Содержание

1. Введение	
1.1 Системные требования	2
1.2 Особенности	2
1.3 Комплектация.....	3
2 Описание	4
2.1 Размеры	5
2.2 Кабели.....	5
3 Installation	7
3.1 Серия EHN	7
3.2 Серия EZN.....	9
4 Доступ к камере	10
4.1 Проверка динамического IP адреса.....	10
4.2 Параметры для Microsoft Internet Explorer	12
4.3 Подключение камеры к сети	13
5 Окно живого отображения	15
5.1 Воспроизведение.....	16
5.1.1 Панель воспроизведения.....	17
5.1.2 Загрузка.....	18
5.2 Параметры отображения	19
5.2.1 Живое отображение	19
5.2.2 Изображение.....	20
5.2.2.1 Коридор.....	22
5.2.3 Маска конфиденциальности	23
5.2.4 Аудио	24
5.2.5 ROI(область интереса)	25
5.3 Запись	26
5.3.1 Настройки записи	26
5.3.2 Расписание записи.....	27
5.4 Настройки событий.....	28
5.4.1 Движение	28
5.4.2 Тревожный вход и выход(I/O)	29
5.4.3 Саботаж	30
5.4.4 Детекция звука.....	31
5.5 Сетевые настройки	32

5.5.1	Сеть.....	32
5.5.2	Видеопотоки.....	34
5.5.3	Email	35
5.5.4	DDNS.....	36
5.5.5	IP фильтр.....	37
5.5.6	RTSP	38
5.5.7	FTP	39
5.5.8	SNMP	40
5.5.9	HTTPS.....	40
5.6	Настройки SD карты	41
5.6.1	Накопитель	41
5.6.2	Облачное хранилище	42
5.7	Настройки системы.....	44
5.7.1	Основные.....	44
5.7.2	Управление пользователями.....	46
5.7.3	Обновление	48
5.7.4	Заводские настройки.....	48
5.7.5	Перезагрузка	49
5.7.6	Импорт и экспорт конфигурации	49
5.7.7	Локальные настройки	50
5.7.8	Системный журнал	51
5.7.9	Информация о системе.....	52
	5.7.9.1 Настройка подключения P2P	52
5.8	Интеллектуальные настройки	55
5.8.1	Запись по расписанию.....	55
5.8.2	Детекция	56
	5.8.2.1 Обнаружение Вторжений По Периметру.....	56
	5.8.2.2 Обнаружение пересечения линий.....	58
	5.8.2.3 Обнаружение объектов	60
	5.8.2.4 Обнаружение пешеходов	62
	5.8.2.5 Обнаружение лиц.....	64
	5.8.2.6 Подсчет пересечений.....	66
5.8.3	Анализ.....	68
5.9	Настройки изображения	69
5.10	Управление объективом	70
5.11	Значки функций в окне живого просмотра	71

1. Введение

Наружные IP-камеры серии Value IP H. 265 обеспечивают 30 кадров в секунду при разрешении просмотра 2 Мп / 5 Мп / 8 Мп (4К). Серия поддерживает тройные потоки из форматов сжатия видео H. 265 или H. 264. Компрессия H. 265 обеспечивает более высокую эффективность сжатия и более низкий битрейт по сравнению с кодеком H. 264, что позволяет более эффективно использовать полосу пропускания и хранение данных. Функция широкого динамического диапазона позволяет IP-камере обеспечивать четкое изображение даже при заднем освещении, когда интенсивность освещения может чрезмерно варьироваться.

Модели с моторизованным объективом могут обеспечить желаемое поле зрения с превосходным качеством видео в точной фокусировке. Оснащенные герметичным корпусом класса IP66, серия Value IP удовлетворяет любым потребностям в наружном наблюдении. Кроме источника питания 12VDC, серия также поддерживает питание через Ethernet (IEEE 802.3 af), что исключает необходимость в силовых кабелях и, таким образом, снижает затраты на установку.

Серия IP камер Value соответствует стандарту ONVIF для обеспечения совместимости с другими сетевыми видеоприборами. Вы также можете использовать мобильные приложения EverFocus для удаленного просмотра живых изображений камер с помощью портативных устройств iOS или Android; или использовать EverFocus CMS для удаленного управления несколькими IP-устройствами, подключенными к сети.

Модели	2MP	5MP	8MP
Серия EHN	EHN1250	EHN2550	EHN2850 / EHN2850-15
Серия EZN	EZN1250 / EZN1240	EZN2550 / EZN2540	EZN2850 / EZN2850-15 / EZN2840 / EZN2840-15

Тип объектива	Модели
f= 2.8~12mm, моторизованный	EHN1250 / EHN2550
f= 3.3~12mm, моторизованный	EHN2850 / EHN2850-15
f= 3.6mm, фиксированный	EZN1240 / EZN2540 / EZN2840 / EZN2840-15

Для получения дополнительной информации о технических характеристиках продукта, пожалуйста, обратитесь к спецификации каждого продукта на сайтах vidau-cctv.ru everfocus.ru

1.1 Системные требования

Перед установкой убедитесь, что ваш компьютер соответствует системным требованиям ниже:

- Операционная система:
32/64-bit: Windows 7, Windows 8, Windows 2008
32-bit: Windows 2003, Window XP, Windows 2000
- CPU: Intel Core Duo II dual-core процессор или выше
- Память ОЗУ: 1G или выше, видеокарта: 256M или выше
- Монитор: 1024 × 768 или выше
- IE: IE 8.0 и выше

Примечание:

для использования Internet Explorer требуются необходимо произвести необходимую настройку браузера.

1.2 Особенности

- Сенсор CMOS высокого разрешения
- Моторизованный f= 2.8~12mm и фиксированный f=3.6mm объективы
- Тройной поток в компрессии H.265 /H.264
- Широкий WDR
- Редактируемый режим День/Ночь с механическим ИК фильтром
- Встроенная ИК подсветка
- Поддержка видеоаналитики
- ONVIF (V17.06, Profile S, Profile G)
- Класс защиты IP66
- Поддержка micro SD card
- Быстрое подключение по P2P в CMS, NVR, Mobile Apps (iOS & Android)
- Поддержка PoE и 12VDC

1.3 Комплектация

Пожалуйста, перед установкой убедитесь в полной комплектации:

ЕНН Серия	EZN Серия
<ol style="list-style-type: none">1. Камера x 12. MAC Address стикер x 23. Кабель соединительный x 14. Саморез x 45. Дюбель x 46. Селикогель x 17. Ключ шестигранный x 18. Краткое руководство по установке x 19. CD с утилитой и мануалом x 1	<ol style="list-style-type: none">1. Камера x 12. MAC Address стикер x 23. Кабель соединительный x 14. Саморез x 35. Дюбель x 36. Ключ шестигранный x 17. Quick Краткое руководство по установке x 18. CD с утилитой и мануалом x 1

Примечание:

1. Конфигурации оборудования и поставляемые аксессуары различаются в зависимости от страны. Пожалуйста, сохраните коробку для доставки для возможного использования в будущем.
2. Свяжитесь с представителем компании, если какие-либо предметы отсутствуют или были повреждены в процессе доставки.

2 Описание

EHN Серия

 Slot SD Card
EHN 2MP/5MP Series

EZN Серия



№.	Элемент	Назначение
1	Фотоэлемент	Детекция освещенности сцены
2	ИК диоды	ИК светодиоды для инфракрасного освещения при малой освещенности
3	Объектив	Объектив камеры
4	Слот Micro SD Card (для 8MP моделей)	Слот для установки micro SD card. Поддерживаемые типы карт уточняйте на сайте производителя.
5	Слот Micro SD Card (для 2MP/5MP моделей)	Слот для установки micro SD card. Поддерживаемые типы карт уточняйте на сайте производителя.
6	Слот Micro SD Card	Слот для установки micro SD card. Поддерживаемые типы карт уточняйте на сайте производителя.
7	Защитный козырек	Защита камеры от прямых солнечных лучей.
8	Вращающийся Винт	Ослабьте винты с обеих сторон для регулировки угла поворота.
9	Винт наклона	Ослабьте винт для регулировки угла наклона.
10	Винт кронштейна	Ослабьте винт для регулировки угла наклона.

2.1 Размеры

ЕНН Серия

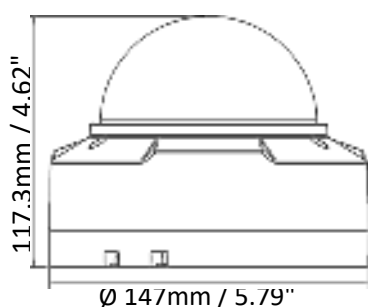

ЕZN Серия

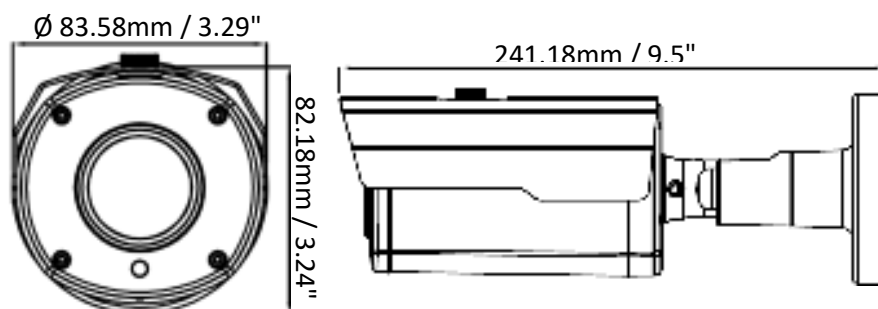

2.2 Кабели

Кабели обеспечивают подключение к сети, видеовыходу BNC, источнику питания, аудио входу/выходу и сигнальному входу/выходу. Кабель с кнопкой сброса. Обратите внимание, что требуются микрофоны/динамики со встроенным усилителем и внешним источником питания.

ЕНН серия

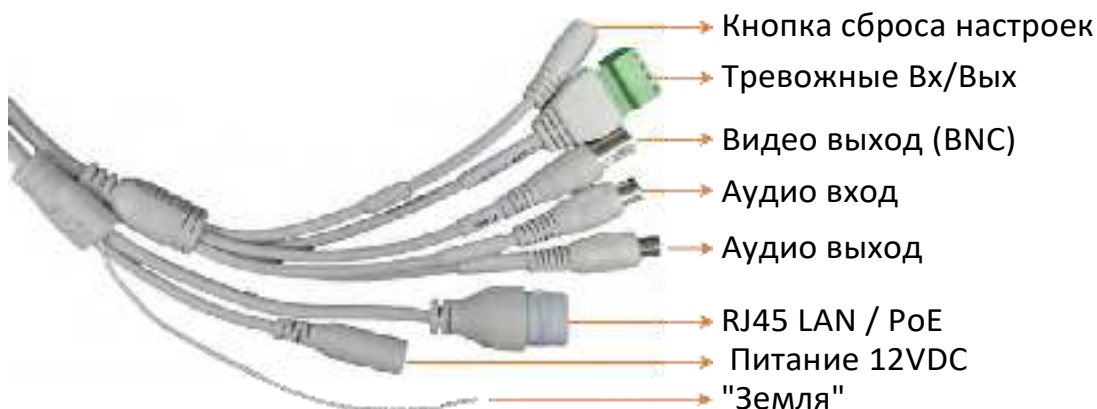

ЕZN Серия

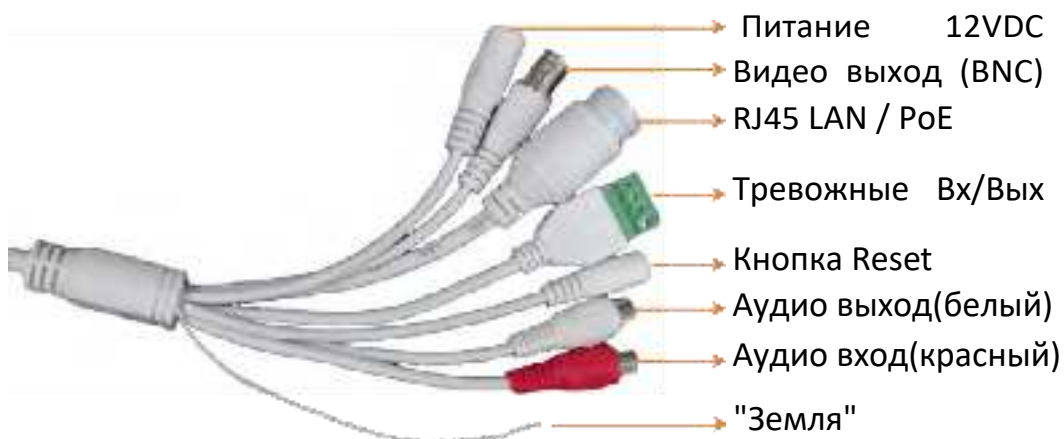

Примечание: чтобы активировать функцию аудио, функция аудио должна быть включена в камере.



Назначение контактов тревожных Входа и Выхода



- 1 Alarm In
- 2 GND
- 3 COM
- 4 Alarm Out

Кнопка сброса настроек

Кнопка сброса может быть использована для **восстановления заводских настроек** камеры. При включенной камере, нажмите кнопку сброса примерно на 8 секунд, чтобы перезагрузить камеру.

3 Установка

3.1 Серия EHN

1. Приклейте прилагаемый монтажный шаблон на поверхность, чтобы отметить положения винтов. Просверлите 4 отверстия и установите в отверстия дюбели. Дополнительно просверлите нижние 2 отверстия для кабелей, если вы хотите провести кабели через нижнюю поверхность камеры.

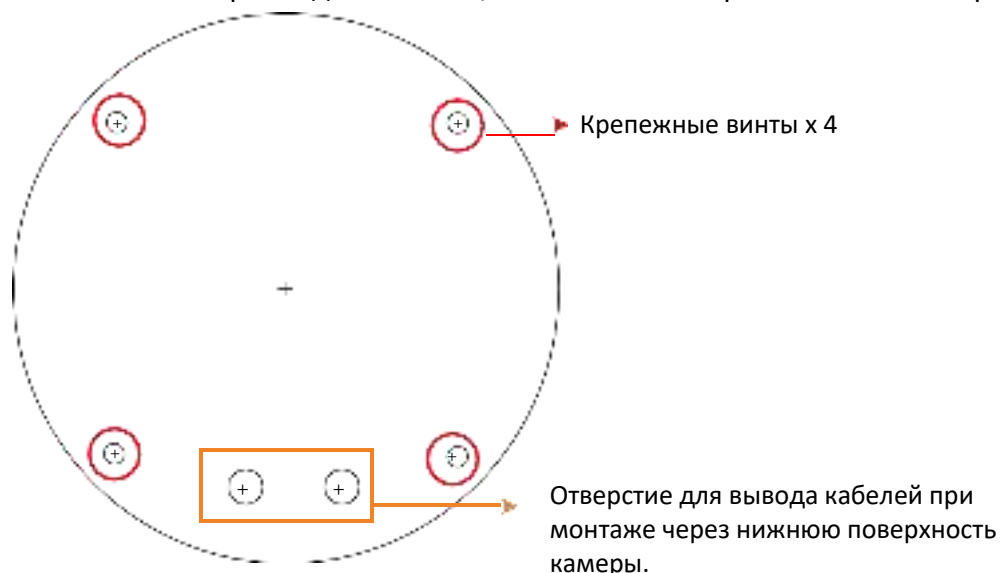

2. Снимите крышку камеры, открутив 3 винта крышки с помощью прилагаемого ключа (левое изображение). Прикрутите основание камеры к поверхности с помощью прилагаемых 4 винтов (правое изображение).



3. Вставьте SD карту, если это необходимо.
4. Настройте положение камеры на желаемую сцену съемки.
5. Подключите камеру к источнику питания. Вы можете подключить камеру к источнику 12В постоянного тока, либо к коммутатору PoE.

6. Подключите камеру к сети с помощью прилагаемого комплекта кабельных вводов.

а. вставьте сетевой кабель RJ-45 (без разъема RJ-45 на одном конце)

через прилагаемый кабель.

Водонепроницаемое кольцо, кабельный ввод, стопор и зажимная крышка соответственно.



а. Соедините RJ-45 разъем LAN/PoE с разъемом камеры.

LAN/PoE Кабель RJ-45 Кабель



б. плотно прикрутите кабельный ввод и зажимную крышку к

соединительному кабелю RJ-45.

Кабельный ввод Зажимной колпак



д. Обжим сетевого кабеля к разъему RJ45 по цветовой маркировке:

Бело-оранжевый
Оранжевый
Бело-зеленый
Синий
Бело-синий
Зеленый
Бело-коричневый
Коричневый



6. Перед тем как открутить крышку камеры, снимите мешочки с силикогелем и замените их свежим мешком. Прикрутите крышку камеры обратно к камере.

Установленные пакеты

Установка нового пакета



Примечание:

При обнаружении снижения влагопоглощающих свойств силикогеля, замените его на новый пакет. Это увеличит срок службы камеры и улучшит качество съемки видео.

7. Теперь вы можете получить доступ к живому видео с камеры.

3.2 Серия EZN

- 1 Установите micro SD в слот на задней стенке корпуса камеры. После этого закройте технологическое отверстие и плотно закрутите винты для герметизации.



- 2 Просверлите три отверстия на поверхности установки в соответствии с положением винтов на основании камеры. Вставьте прилагаемые 3 дюбеля в отверстия. Просверлите еще одно отверстие посередине, если вы хотите запустить провода в поверхность. Прикрутите камеру к поверхности с помощью прилагаемых 3 винтов.

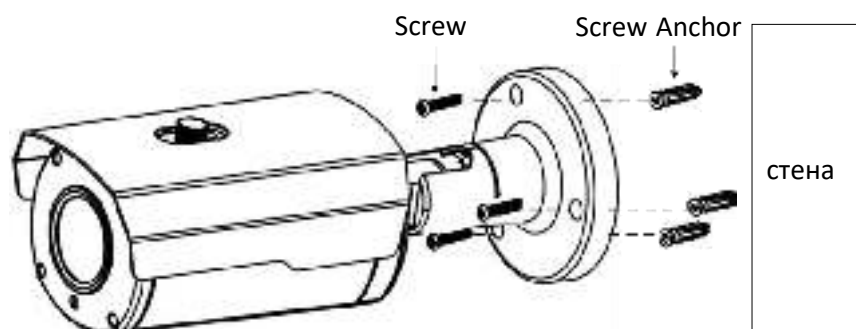

- 3 Отрегулируйте углы наклона и поворота камеры, ослабив нужные винты с помощью прилагаемого шестигранного ключа.



- 4 Подключите камеру к источнику питания. Вы можете либо подключить камеру к источнику питания постоянного тока 12 В, либо к коммутатору PoE.
- 5 Подключите камеру к сети с помощью прилагаемого комплекта кабельных вводов
- 6 Теперь вы можете получить доступ к живому видео с камеры.

4 Доступ к камере

В этом разделе объясняется, как получить доступ к WEB -интерфейсу камеры для настройки.

4.1 Проверка динамического IP-адреса

Вы можете посмотреть IP-адрес IP-камеры с помощью программы IP Utility (IPU), которая входит в состав компакт-диска с программным обеспечением. Подключите IP-камеру к той же локальной сети, в которой находится ваш компьютер.

1. Сохраните **IP Utility Setup .exe**  на ваш компьютер и установите утилиту.



2. Утилита будет автоматически запущена для поиска IP-устройств, подключенных к той же локальной сети.



Примечание:

IP-режим камеры по умолчанию-DHCP. Однако если устройству не назначен динамический IP-адрес, его IP-адрес переключится на **192.168.0.10**

3. Чтобы получить доступ к окну Живого просмотра, дважды щелкните IP-адрес в столбце IP-адрес, появится окно пароля. По умолчанию, **логин: admin, пароль отсутствует**. Введите свой пароль для первого входа в систему. Нажмите кнопку ОК, появится окно входа в систему. Введите повторно пароль, а затем нажмите кнопку **Войти**, появится окно Живого просмотра.

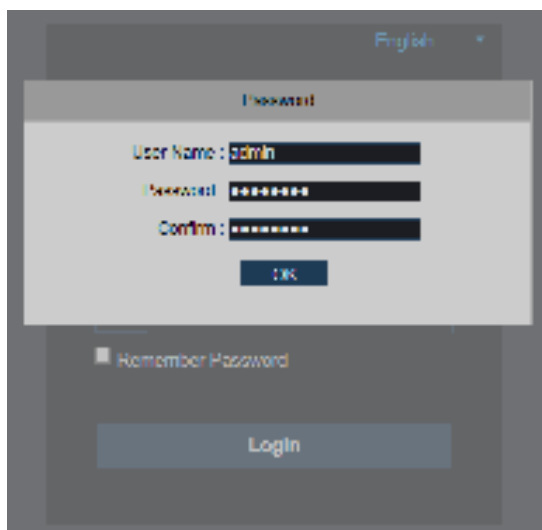

Примечание Для первого входа в систему:

- ◆ Когда в браузере появится окно загрузки плагина, нажмите кнопку Загрузить и установите плагин. Перезагрузите веб-страницу.

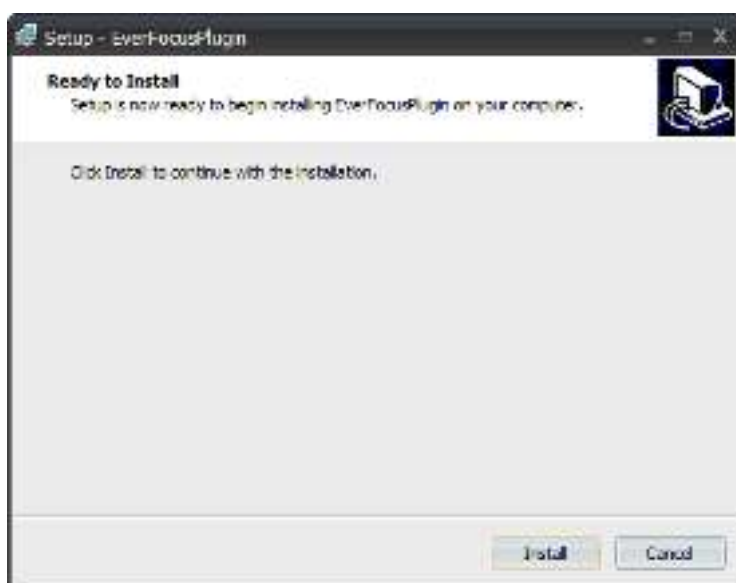

4.2 Параметры для Microsoft Internet Explorer

Если у вас возникли трудности с просмотром живого видео или обновлением прошивки, рекомендуется выполнить следующие настройки вашего компьютера.

1. Если ваш ПК или ноутбук под управлением Windows, требуется **запустить браузер от имени администратора**, при первом входе в удаленную web-страницу устройства.

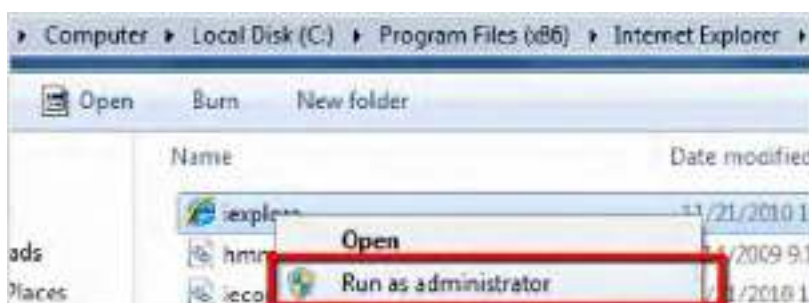

2. В некоторых случаях необходимо понизить уровень безопасности для данного сегмента сети, а также поместить IP адрес камеры в список "Доверенные узлы"

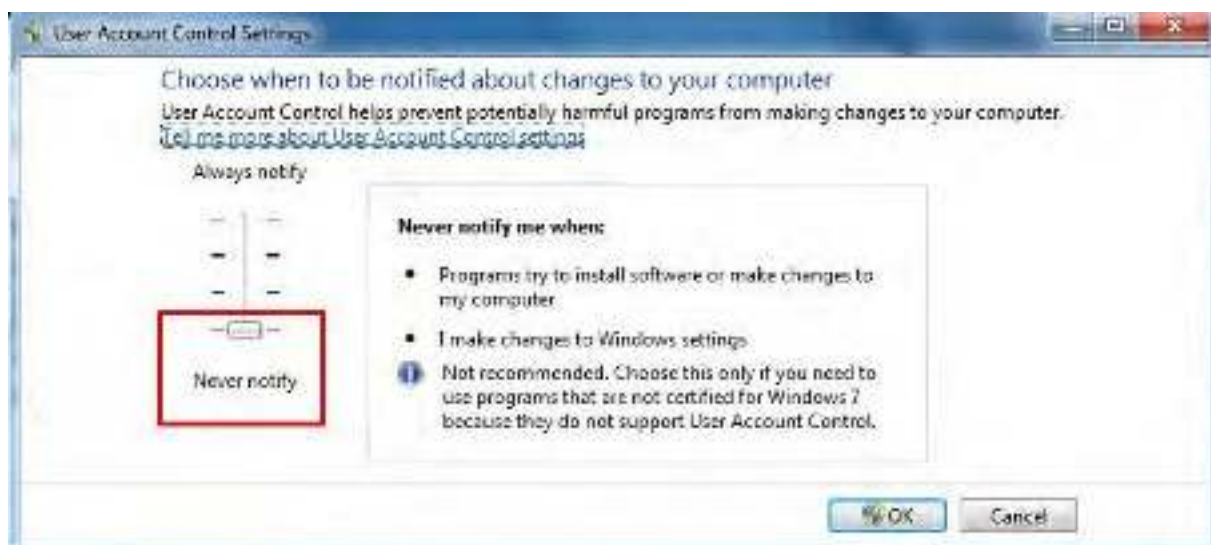

4.3 Подключение камеры к сети

Возможны три способа подключения IP камеры к сети: через маршрутизатор LAN соединение, прямое высокоскоростное подключение и прямое подключение IP камера - ПК

Роутер или LAN подключение

Это наиболее распространенное соединение, в котором IP камера подключена к маршрутизатору, что позволяет нескольким пользователям одновременно просматривать видео через LAN / WAN (Интернет). Камере должен быть назначен IP адрес, совместимый с локальной сетью.



Left: Pinout of a straight-through cable.

Соединение один-в-один. (Прямое соединение)

Вы можете подключиться напрямую, не используя коммутатор, маршрутизатор или модем. В этом случае только этот ПК сможет просматривать IP-камеру. **Вам также придется вручную назначить совместимый IP-адрес как компьютеру, так и IP-камере.** Если компьютер не имеет другого сетевого подключения, IP-камера будет единственным сетевым устройством, видимым для ПК. Смотрите диаграмму ниже:



Прямое высокоскоростное подключение.

При прямом высокоскоростном подключении, DVR подключается напрямую к модему без использования маршрутизатора. Вам необходимо установить статический или динамический WAN IP адрес, выделенный вашим Интернет провайдером. Для доступа к DVR только введите “http://xxx”, где xxx - это IP адрес, выданный провайдером. Если у Вас динамический IP адрес, в этом случае используйте DDNS для надежного соединения.



5 Окно живого отображения

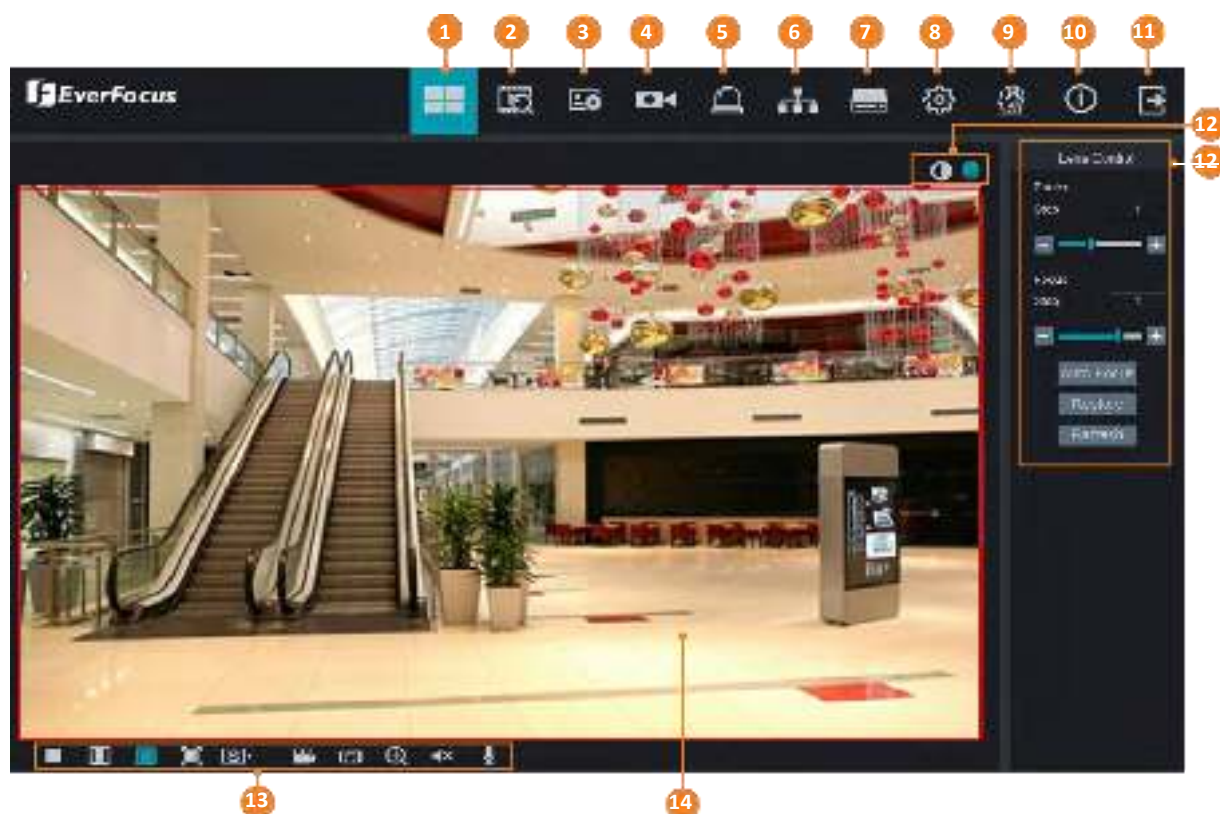

No.	Название	Назначение
1	Живое видео	Нажмите, чтобы открыть окно Live View.
2	Воспроизведение	Нажмите, чтобы перейти на страницу воспроизведения.
3	Дисплей	Нажмите, чтобы перейти на страницу настройки дисплея.
4	Запись	Нажмите, чтобы перейти на страницу настройки записи.
5	Тревога	Нажмите, чтобы перейти на страницу настройки тревог.
6	Сеть	Нажмите, чтобы перейти на страницу сетевых настроек.
7	Накопитель	Нажмите, чтобы перейти на страницу настройки устройства хранения данных.
8	Система	Нажмите, чтобы перейти на страницу настроек системы.
9	Аналитика	Нажмите, чтобы перейти на страницу настроек аналитических функций.
10	Информация о входе в систему	Наведите курсор мыши на этот значок, чтобы отобразить информацию о входе в систему.
11	Выход	Кликните для выхода из системы.
12	Настройки изображения и объектива	Нажмите на кнопки, чтобы открыть панель настройки.
13	Значки функций живого отображ.	С помощью этих значков можно выполнять некоторые функции в режиме реального времени.
14	Окно живого отображения	Отображает IP-камеру в режиме реального времени. Вы можете дважды щелкнуть по окну для вывода изображения на весь экран. Двойной щелчок на живом виде может выйти из полноэкранного режима.

5.1 Воспроизведение

Нажмите кнопку воспроизведения на верхней панели навигации. Откроется окно воспроизведения. Вы можете воспроизводить записи, хранящиеся на встроенной карте micro SD.

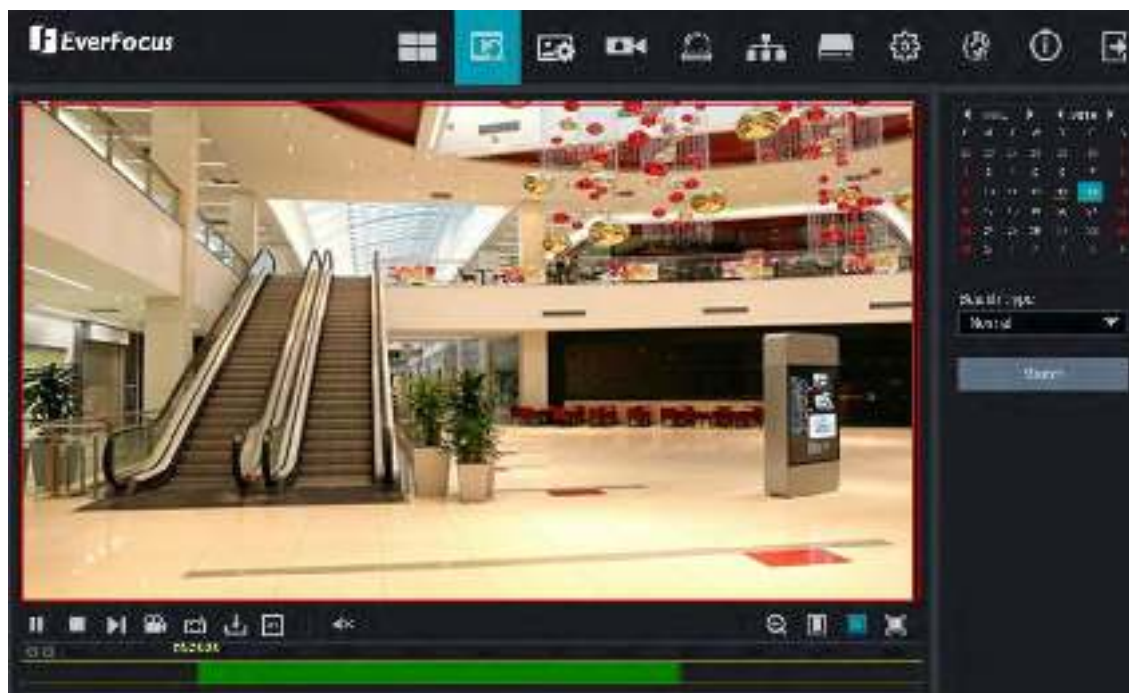

Для начала воспроизведения:

1. Выберите дату в календаре (дата с оранжевой полосой внизу указывает на наличие записи).
2. Выберите нужный тип записи из раскрывающегося списка типа поиска.
3. Нажмите кнопку поиска, записи будут отображаться на временной шкале в разных цветах.
Зеленый: обычные записи; **желтый:** записи движения; **синий:** интеллектуальные записи;
Красный: ввод-вывод; **фиолетовый:** записи обнаружения звука.
4. Нажмите кнопку **воспроизведения**, чтобы начать воспроизведение.

5.1.1 Панель воспроизведения

Вы можете использовать панель воспроизведения для управления следующими функциями:

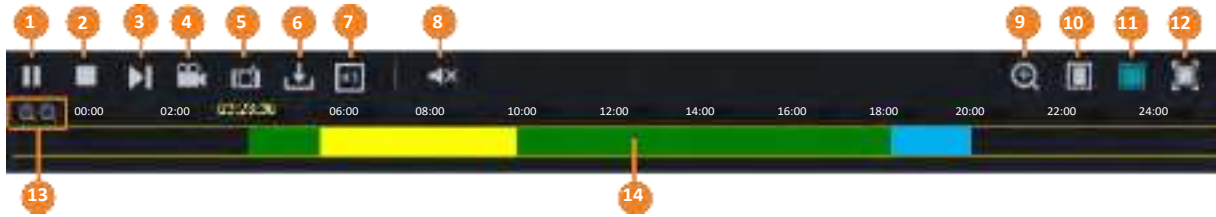

No.	Название	Назначение
1	Воспроиз./Пауза	Кликните для воспроизведения/паузы/возобновл.воспроизведения
2	Стоп	Кликните для остановки воспроизведения
3	Шаг вперед	Нажмите для по-кадрового воспроизведения.
4	Видео клипы	<p>Во время процесса воспроизведения вы можете нажать кнопку видеоклипы, чтобы начать запись с момента нажатия, снова нажать кнопку, чтобы остановить запись, в левом нижнем углу экрана появится окно сообщения. Чтобы открыть папку и найти файл записи кликните по ссылке. Чтобы изменить путь хранения записей вручную или формат файла, обратитесь к разделу 5.7.7 локальные настройки. Для воспроизведения записей можно использовать EverFocus Player</p> <div data-bbox="518 1052 853 1198" data-label="Image"> </div> <p>или любой другой проигрыватель, поддерживающий файлы *AVI.</p>
5	Скриншот	<p>Нажмите, чтобы сделать снимок, и в левом нижнем углу экрана появится окно сообщения. Нажмите кнопку папка, чтобы открыть папку для поиска снимка изображения. Или нажмите кнопку предварительный просмотр, чтобы просмотреть снимок изображения.</p> <div data-bbox="502 1388 837 1534" data-label="Image"> </div> <p>Чтобы изменить путь хранения или формат изображения, обратитесь к разделу 5.7.7 локальные настройки.</p>
6	Загрузка	Нажмите, чтобы загрузить записи
7	Скорость	Выбор скорости воспроизведения
8	Аудио	Нажмите, чтобы включить / выключить динамик. Вы также можете настроить громкость.
9	Цифровой ZOOM	<p>Включение режима цифрового масштабирования. Чтобы выйти из режима цифрового масштабирования, нажмите кнопку еще раз.</p> <ol style="list-style-type: none"> Кликните Digital Zoom для включения функции. Выделите мышью необходимую область для увеличения. Щелкните правой кнопкой мыши, чтобы выйти из режима цифрового масштабирования.

10	Оригинальный размер видео	Кликните для вывода на экран оригинального размера видеопотока.
11	Растянуть	Кликните для оптимизации кадра в режиме воспроизведения.
12	На весь экран	Нажмите, чтобы отобразить окно воспроизведения в полноэкранном режиме. Чтобы выйти из полноэкранного режима, нажмите кнопку ESC на клавиатуре или дважды щелкните по экрану.
13	Временной интервал	Вы можете выбрать временной интервал на шкале времени.
14	Временная Шкала	Клик по шкале в выбранное время для начала воспроизведения. Цвета на временной шкале представляют различные типы записи. Зеленый: обычные записи, желтый: записи движения, синий: интеллектуальные записи, Красный: ввод-вывод, фиолетовый: записи обнаружения звука.

5.1.2 Загрузка

Вы можете скачать записи в окне воспроизведения.

1. Нажмите кнопку **Загрузить**, и на экране появятся соответствующие записи.

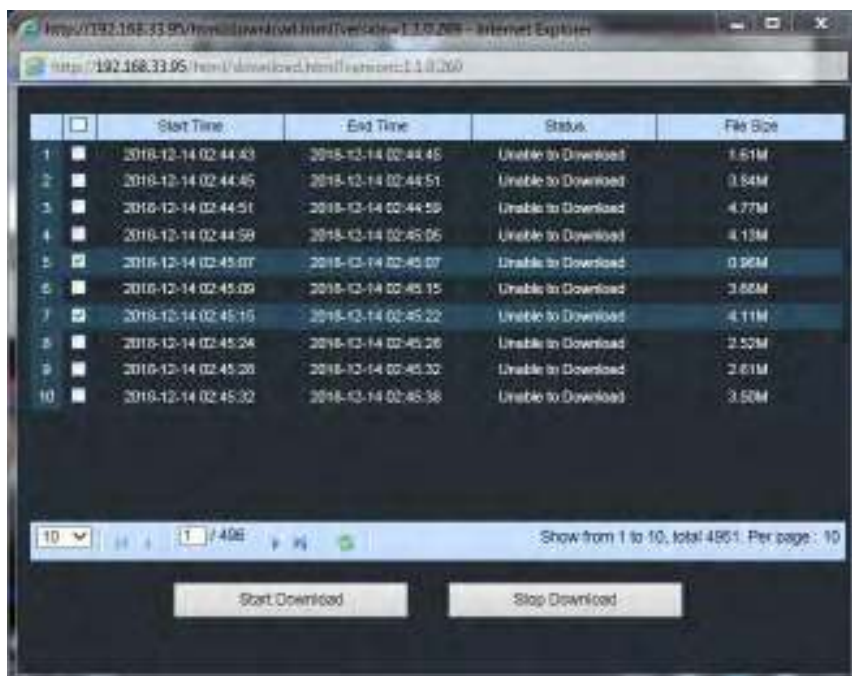

2. Выберите нужные записи, которые вы хотите загрузить, и нажмите кнопку **Начать загрузку**. Чтобы изменить путь к хранилищу или формат файла, обратитесь к разделу 5.7.7 локальные настройки.

5.2 Параметры отображения

Нажмите кнопку **дисплей** на верхней панели навигации для перехода на страницу настройки экрана.

5.2.1 Живое отображение

Вы можете настроить параметры отображения в реальном времени на этой странице.

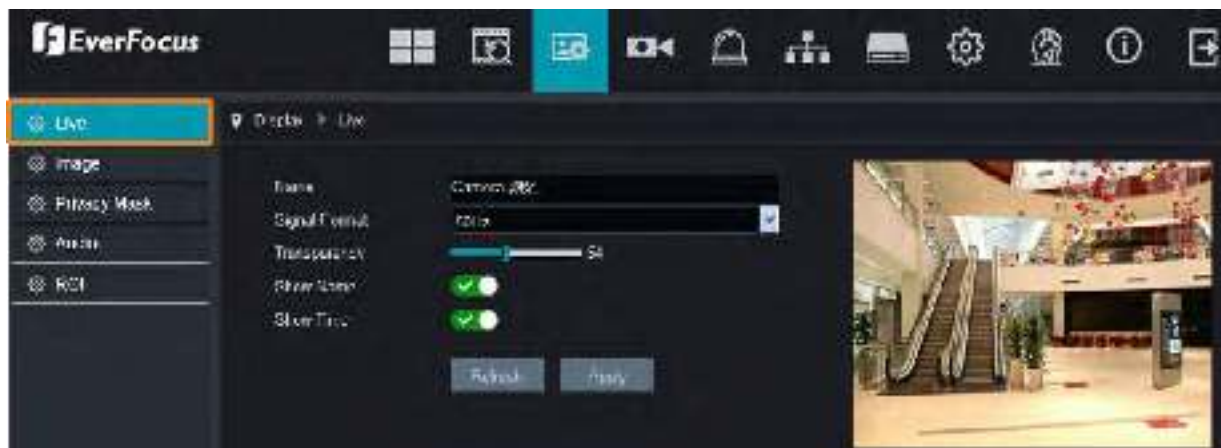

Имя: введите имя камеры. Поддерживаются алфавитные, цифровые и китайские символы.

Формат сигнала: Выберите формат сигнала от 60 Гц или 50 Гц.

Прозрачность: отрегулируйте прозрачность наложения текста (время или название камеры), отображаемого в потоке.

Показать имя: переключите кнопку вправо, чтобы включить отображение имени камеры в потоке.

Показать время: переключите кнопку вправо, чтобы включить отображение системного времени в потоке.

Обновить: обновить страницу;

Применить: чтобы сохранить настройки.

5.2.2 Изображение

Вы можете настроить параметры изображения на этой странице.

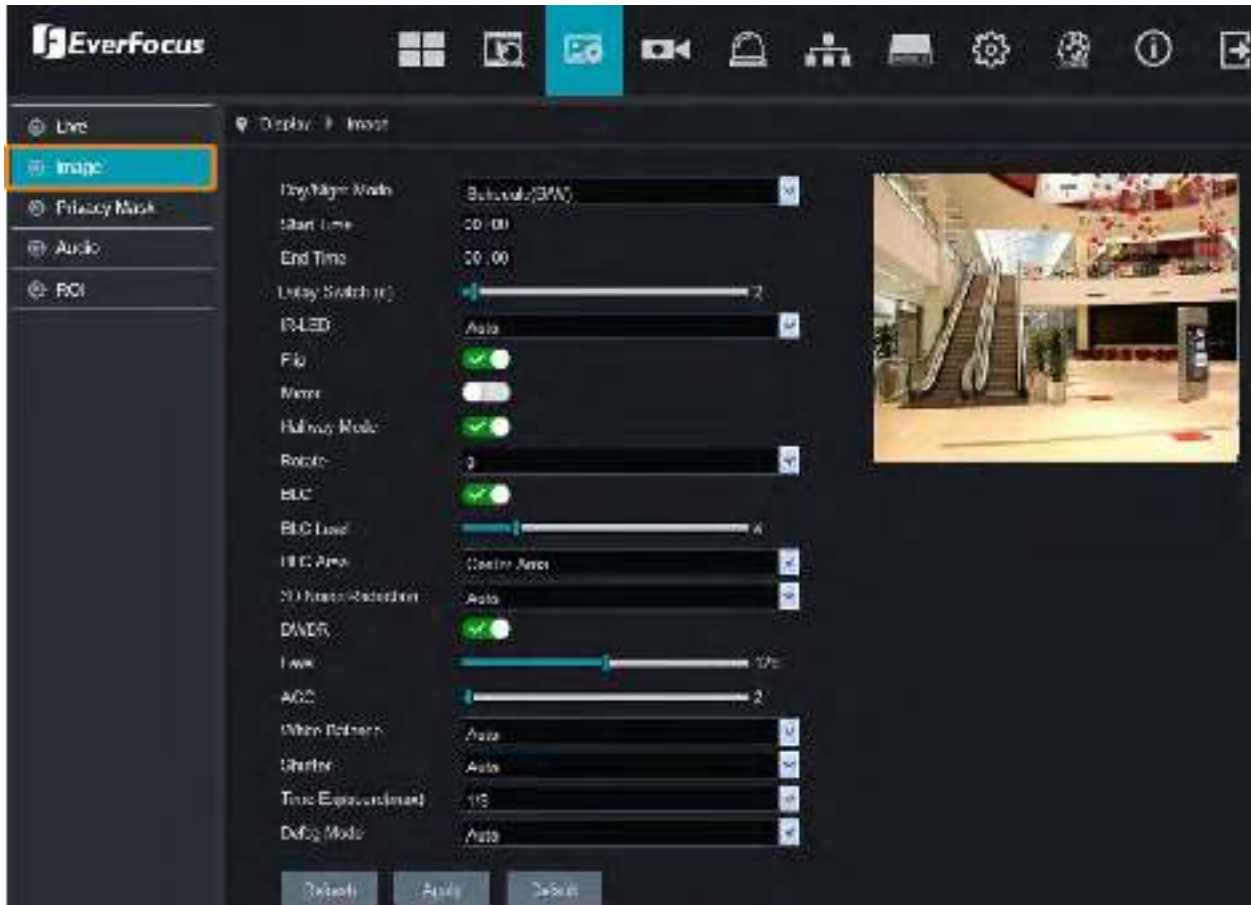

Режим день / ночь: выберите режим День / Ночь для камеры, чтобы отобразить цветные или черно-белые изображения.

Авто: выберите авто для автоматического переключения камеры в дневной или ночной режим. Вы можете дополнительно настроить Время задержки переключения (секунда) в поле ниже.

Цветовой режим: выберите цветовой режим для камеры, чтобы отобразить цветные изображения.

Черно-белый режим: выберите черно-белый режим для камеры для отображения черно-белых изображений.

Расписание (Ч/Б): выберите расписание (Ч/Б), чтобы камера отображала ч/б изображения в течение заданного интервала времени. Пожалуйста, выберите время начала и время окончания в поле ниже.

Переключатель задержки: эта функция может быть активирована только в том случае, если вы выберете авто для режима День/Ночь.

ИК : включение и выключение ИК подсветки. Режимы работы.

Переворот: Переворот изображения вертикально вокруг горизонтальной оси.

Зеркало: Зеркальное отображение изображения

Режим коридора: Эта функция позволяет пользователям контролировать вертикально ориентированные области, такие как коридор, коридоры и проходы.

Вращение: Вращение изображения на 90° и 180°.

BLC: Включение функции компенсации задней засветки.

BLC Level: Настройка уровня компенсации задней засветки.

BLC область: Выбор области работы функции

3D шумоподавление: Выбор

- **Авто:** Автоматический выбор включения 3DNR.
- **Ручной:** Выбор уровней интенсивности подавления шума.
- **Выключить:** Выключение 3DNR.

DWDR: Включение функции DWDR, настройка уровня DWDR.

AGC: Если в поле затвор выбрано ручное управление, настройте APY. Чем ниже уровень APY, тем ниже уровень видеосигнала и шума.

Баланс Белого:

- **Авто:** Автоматическая настройка баланса белого.
- **Ручной:** Выберите этот параметр, чтобы самостоятельно настроить значения красного, зеленого и синего цветов.
- **Внутри:** Выберите, если ваша камера установлена в помещении.

Авто:

- **Авто:** Выберите для автоматической регулировки затвора.
- **Ручной:** Выберите этот параметр, чтобы вручную настроить выдержку затвора. Выберите Скорость в поле **временная экспозиция**. Установите **AGC**.

Экспозиция: Если вы выберете авто в поле затвор, камера автоматически применит максимальное значение **скорости затвора**. Если в поле затвор выбрано значение **вручную**, выберите выдержку из раскрывающегося списка.

Режим Антитуман:

- **Авто:** Выберите для автоматического включения функции.
- **Ручное:** Выберите для ручной настройки функции с выбором уровня.
- **Выключить:** Выберите для выключения этой функции.

Обновить, чтобы обновить страницу;

Применить, чтобы сохранить настройки;

По умолчанию, чтобы восстановить настройки по умолчанию.

5.2.2.1 Коридор

Отображение для коридора (9: 16) позволяет пользователям контролировать вертикально ориентированные области, такие как прихожая, коридоры и проходы. Для достижения наилучшего эффекта:

1. Разверните объектив на 90°:

Для EHN :

Вправо или влево на 90°.



Для EZN :

Ослабьте винты поворота с обеих сторон и поверните камеру влево или вправо. 90°.



2. Включите функцию «Коридор»

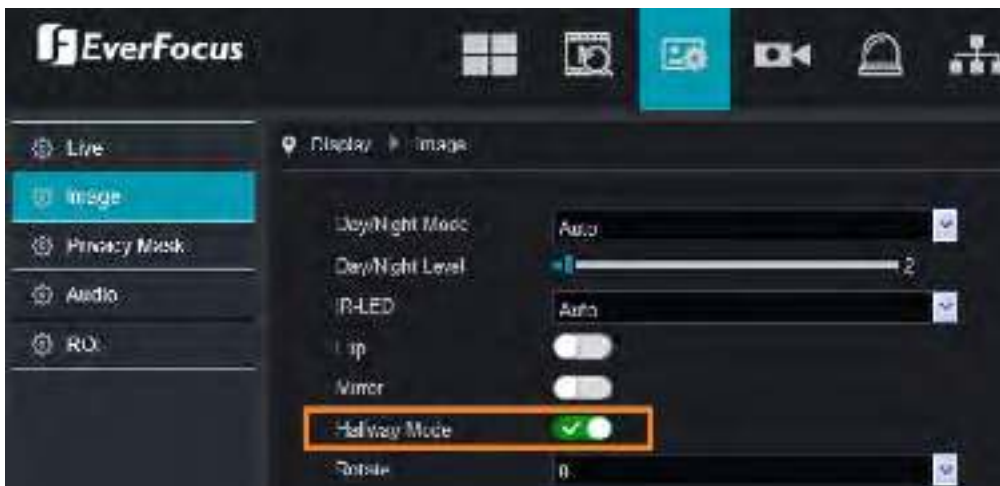

3. В режиме **Оригинальный размер / Коридор** выберите нужный ракурс (9:16).

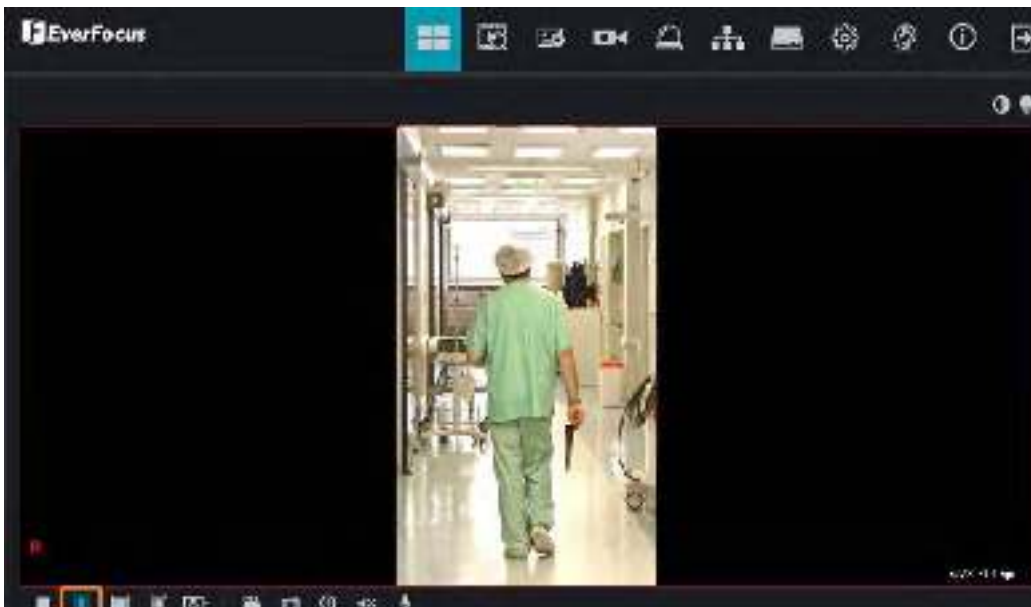

5.2.3 Маска Конфиденциальности

Маска конфиденциальности может блокировать выделенные области кадра, как в режиме реального времени, так и в записи. Эта функция полезна, когда пользователи не хотят видеть конфиденциальную информацию. Можно настроить до четырех областей.

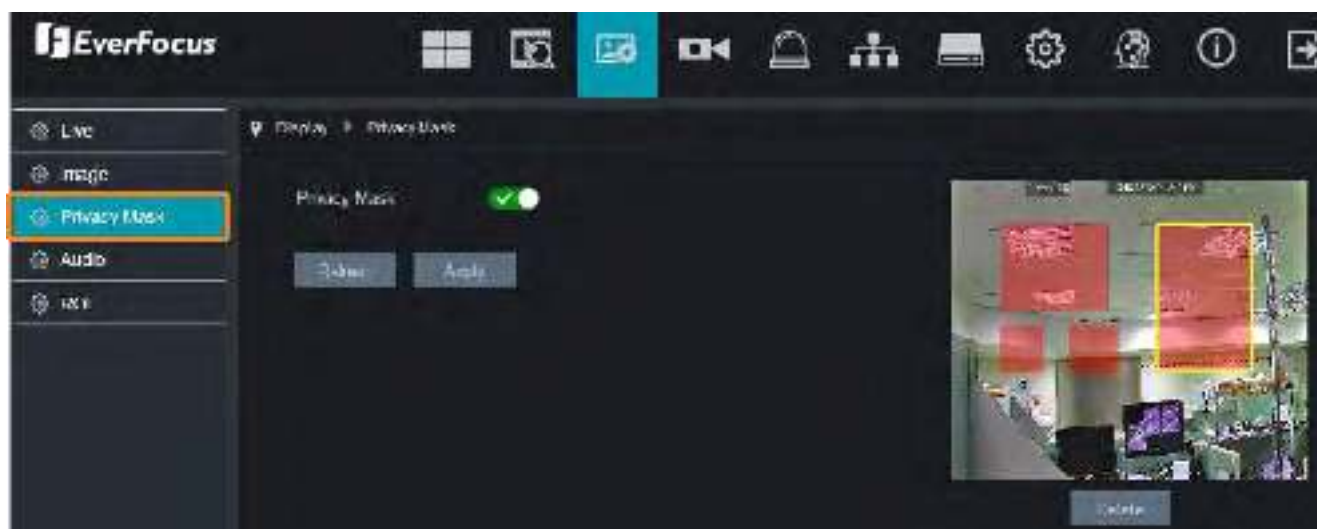

Настройка маски:

1. Включите функцию **Privacy Mask**.
2. В окне предварительного просмотра нарисуйте прямоугольную область (красный цвет), чтобы применить ее вместе с маской конфиденциальности. Можно настроить до четырех областей.
3. Чтобы удалить область, нажмите на нее, выделенная область будет выделена желтой рамкой. Нажмите кнопку Удалить.
4. После настройки областей маски конфиденциальности нажмите кнопку **Применить**, чтобы применить настройки.

Обновить, чтобы обновить страницу;

Применить, чтобы сохранить настройки;

5.2.4 Аудио

На этой странице вы можете настроить аудио.

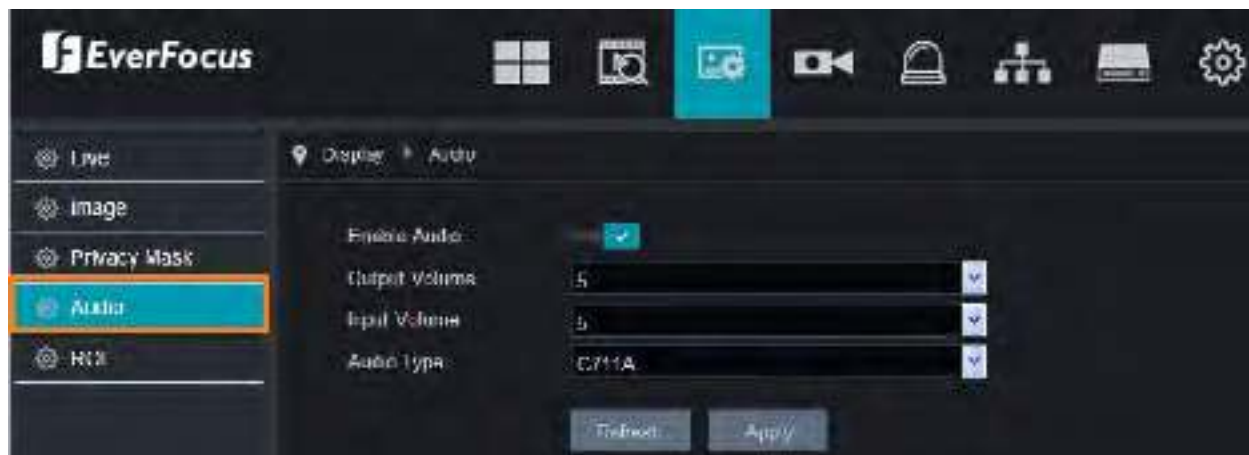

Включить аудио: Переключите кнопку вправо, чтобы включить настройку звука.

Примечание: Если вы хотите включить функцию аудио, после настройки конфигурации аудио на этой странице, пожалуйста, включите функцию аудио на странице потоковое видео.



Выходная громкость: выберите громкость аудиовыхода (0~10).

Громкость входного сигнала: выберите громкость аудиовхода (0~10).

Тип аудио: выберите аудиокодек.

Обновить, чтобы обновить страницу;

Применить, чтобы сохранить настройки.

5.2.5 ROI (область интереса)

На этой странице вы можете настроить функцию ROI



Битрейд: Выберите скорость потока при включении функции.

ROI ID: Можно выбрать до 8 зон с функцией ROI

Включить ROI: Настройка зон с ROI

ROI уровень: Выберите уровень ROI для каждой зоны. Чем выше уровень, тем лучше качество изображения в области ROI.

Non-ROI FPS (1-24): Выберите FPS, который будет применяться к областям, не связанным с ROI.

Более низкая скорость может не только уменьшить пропускную способность, но и увеличить время записи на SD-карту на камере.

Обновить, чтобы обновить страницу;

Применить, чтобы сохранить настройки;

Настройка ROI:

1. Настройте битрейд и скорость для обоих вариантов съемки.
2. В открывшемся окне выберите зону интереса (красный). Прделайте эту операцию для всех 8 зон.
3. Удаление зоны - кнопкой «Clear» .
4. **Apply** для применения настроек.

5.3 Запись

5.3.1 Настройки записи

Вы можете настроить параметры записи на этой странице. Обратите внимание, что для включения функции записи необходимо заранее вставить в IP-камеру карту micro SD. Отформатируйте карту micro SD для первого использования.



Режим потока: Выберите тип потока для записи.

Запись: Переключите кнопку вправо, чтобы включить функцию записи. Обратите внимание, что для включения функции записи необходимо заранее вставить в IP-камеру карту micro SD. Пожалуйста, также отформатируйте карту micro SD для первого использования.

Пред-запись: Переключите кнопку вправо, чтобы включить функцию предварительной записи для всех записей тревоги. Камера начнет запись за **10 секунд** до появления сигнала тревоги.

Сбой сети: переключите кнопку вправо, чтобы включить функцию **сбоя сети**. Когда сеть отключается, IP-камера начинает запись до тех пор, пока сетевое соединение не вернется в нормальное состояние.

Примечание:

1. Чтобы настроить путь хранения записи, обратитесь к разделу 5.7.7 локальные настройки.
2. После настройки параметров записи вы можете дополнительно настроить расписание записи.

Обновить, чтобы обновить страницу;

Применить, чтобы сохранить настройки;

5.3.2 Расписание записи

После настройки параметров записи вы можете настроить расписание записи на этой странице.

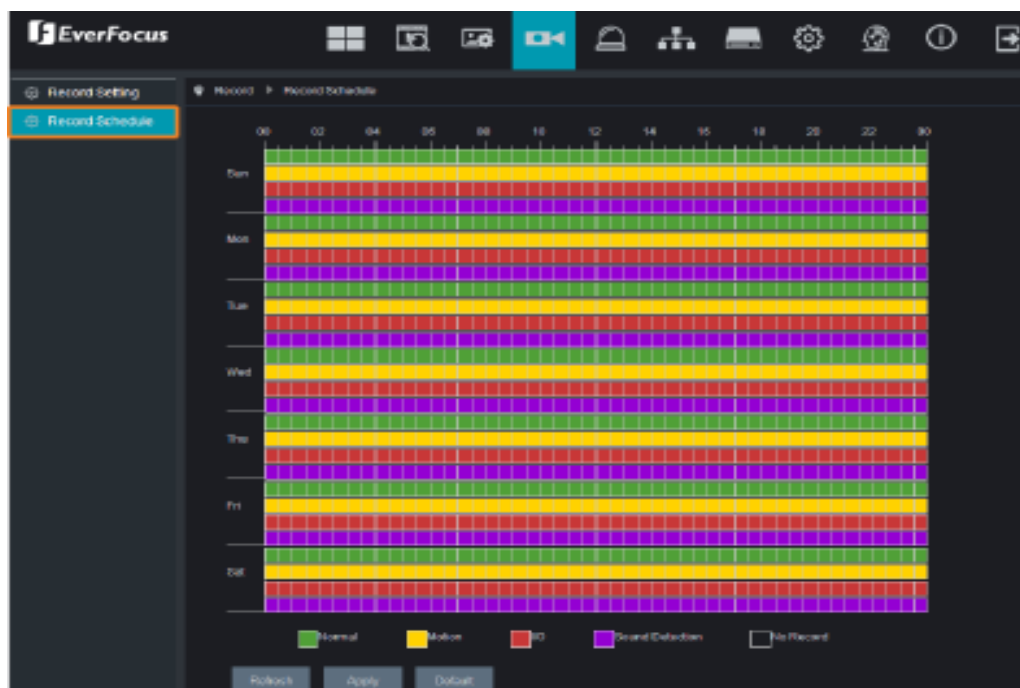

Обычный: Наведите курсор мыши на временные блоки расписания. Первая строка временного блока на каждый день - это обычные временные блоки. Нажмите и перетащите на график временные блоки, чтобы нарисовать блоки с зеленым цветом, который будет применяться с нормальной функцией записи.

Движение: Наведите курсор мыши на временные блоки расписания. Вторая строка временного блока на каждый день - это временные блоки движения. Нажмите и перетащите на график временные блоки, чтобы нарисовать блоки с желтым цветом, который будет применен с функцией записи движения. Обратите внимание, что для работы этой функции вам придется заранее настроить параметры движения.

Ю: Наведите курсор мыши на временные блоки расписания. Третья строка временного блока на каждый день - это временные блоки ввода-вывода. Нажмите и перетащите на график временные блоки, чтобы нарисовать блоки с красным цветом, который будет применен с функцией записи ввода-вывода. Обратите внимание, что для работы этой функции вам придется заранее настроить параметры ввода-вывода.

Детекция звука: Наведите курсор мыши на временные блоки расписания. Четвертая строка временного блока на каждый день - это временные блоки обнаружения звука. Нажмите и перетащите на график временных блоков, чтобы нарисовать блоки с фиолетовым цветом, который будет применяться с функцией записи обнаружения звука. Обратите внимание, что для работы этой функции вам придется заранее настроить параметры обнаружения звука.

Обновить, чтобы обновить страницу;

Применить, чтобы сохранить настройки;

По умолчанию, чтобы восстановить настройки по умолчанию.

5.4 Настройки событий

5.4.1 Движение

Вы можете настроить параметры движения на этой странице.



Включить: Включение функции детекции Движения.

Чувствительность: Выберите чувствительность для обнаружения движения. Чем больше значение, тем выше чувствительность..

Тревожный выход: Включить тревожный выход, дополнительно настройте продолжительность и режим работы ниже.

Длительность задержки: Выбор длительности времени задержки тревоги.

Пост-запись: Выбор времени пос-записи после обнаружения тревоги.

Отправить Email: Включить функцию оповещения по электронной почте. При срабатывании события движения камера отправляет электронное предупреждение с изображением моментального снимка на предварительно настроенный адрес электронной почты. Обратите внимание, что для работы этой функции необходимо заранее настроить функцию электронной почты.

Отправить на облако: При включении, камера автоматически пошлет на сервис **Dropbox** сигнал тревоги о движении с прикрепленным снимком изображения. Обратите внимание, что для работы этой функции необходимо заранее настроить функцию облачного хранилища.

Отправить на FTP: При включении, камера автоматически пошлет на сервис **Dropbox** сигнал тревоги о движении с прикрепленным снимком изображения. Обратите внимание, что для работы этой функции необходимо заранее настроить функцию облачного хранилища.

Включить запись: Включение функции записи по движению. Обратите внимание, что для работы функции записи движения необходимо настроить функцию расписания записи.

Обновить, чтобы обновить страницу;

Применить, чтобы сохранить настройки;

5.4.2 Тревожные вход и выход (I/O)

Если вы используете подключение к тревожным входу и выходу то на этой странице вы можете настроить их работу.

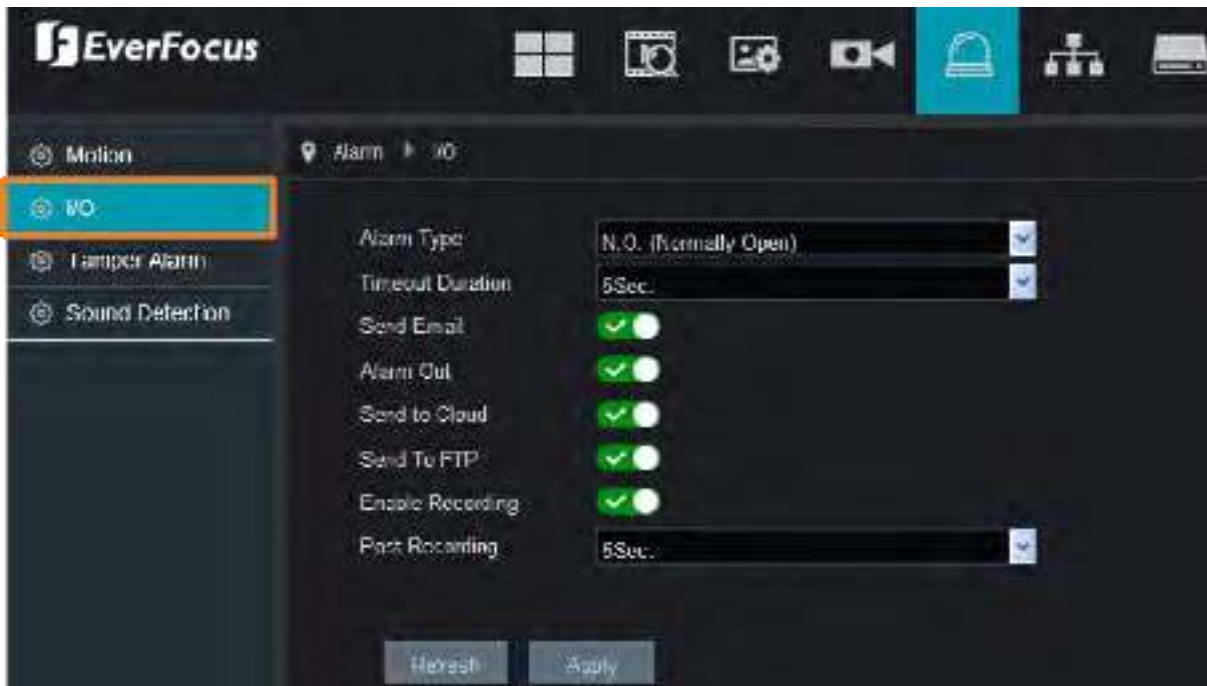

Тип тревожного входа: Выберите тип датчика, подключаемого к тревожному входу - Нормально-Закрытый (NC), Нормально-Открытый (NO) или выключить.

Длительность задержки: После включения Тревожного Выхода, выберите время длительности тревоги.

Отправить Email: Включить функцию оповещения по электронной почте. При срабатывании события тревожного входа, камера отправляет электронное предупреждение с изображением моментального снимка на предварительно настроенный адрес электронной почты. Обратите внимание, что для работы этой функции необходимо заранее настроить функцию электронной почты.

Тревожный выход: Включение и настройка длительности тревоги.

Отправить на облако: При включении, камера автоматически пошлет на сервис **Dropbox** сигнал о тревоге с прикрепленным снимком изображения. Обратите внимание, что для работы этой функции необходимо заранее настроить функцию облачного хранилища.

Отправить на FTP: При включении, камера автоматически пошлет на сервис **Dropbox** сигнал о тревоги с прикрепленным снимком изображения. Обратите внимание, что для работы этой функции необходимо заранее настроить функцию облачного хранилища.

Включить запись: Переключите кнопку вправо, чтобы включить запись канала по тревоге. Обратите внимание, что для работы записи сигнала тревоги /O необходимо настроить функцию расписания записи

Пост-запись: Выберите время для пост-записи по этому событию.

Обновить, чтобы обновить страницу;

Применить, чтобы сохранить настройки;

5.4.3 Саботаж

На этой странице можно настроить параметры сигнализации о несанкционированном вскрытии.

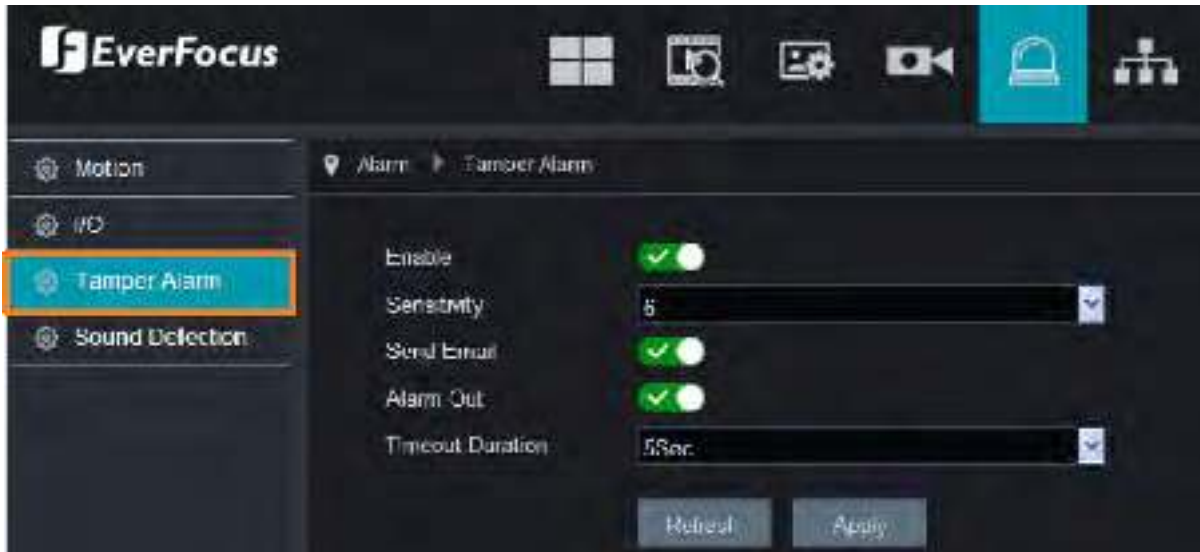

Включить: Включение функции детекции саботажа.

Чувствительность: Выберите чувствительность для обнаружения несанкционированного доступа. Чем больше значение, тем выше чувствительность.

Отправить Email: Включить функцию оповещения по электронной почте. При срабатывании этого события камера отправляет электронное предупреждение с изображением моментального снимка на предварительно настроенный адрес электронной почты. Обратите внимание, что для работы этой функции необходимо заранее настроить функцию электронной почты.

Тревожный выход: Включение и настройка длительности тревоги.

Длительность задержки: Выбор длительности времени задержки тревоги.

Обновить, чтобы обновить страницу;

Применить, чтобы сохранить настройки;

5.4.4 Детекция звука

Вы можете настроить параметры обнаружения звука на этой странице. Эта функция доступна только для поддерживаемых IP-камер.

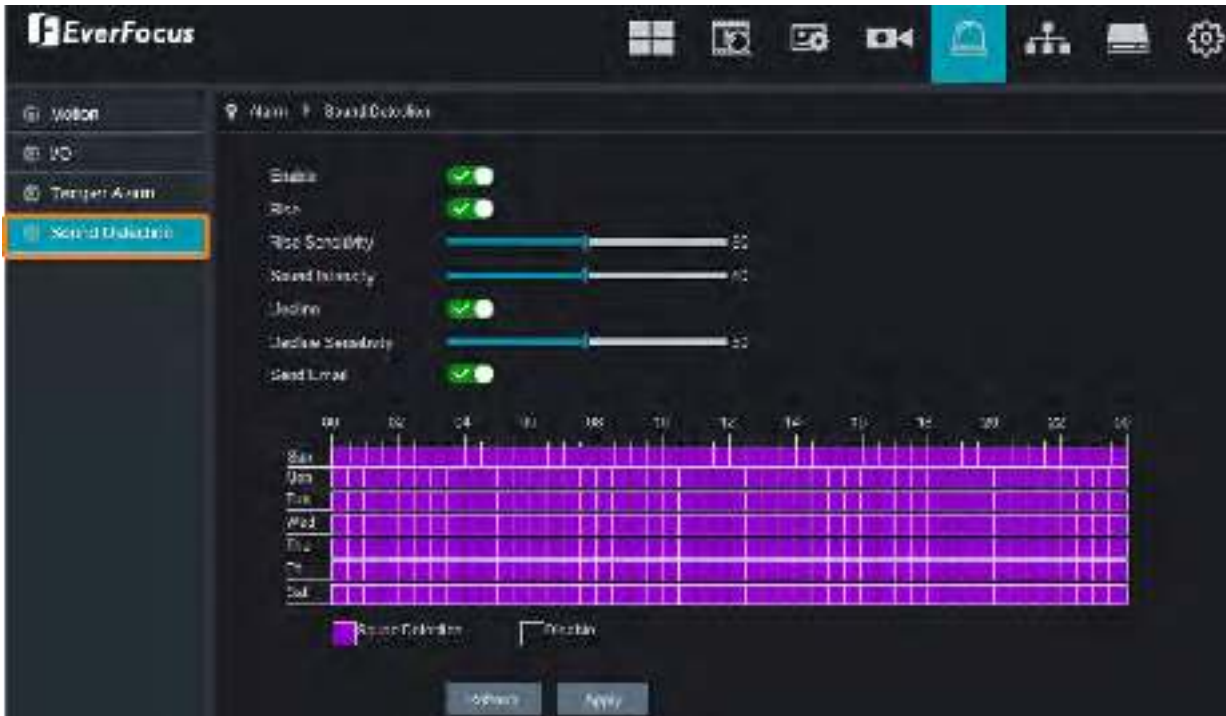

Включить: Включение функции обнаружения звука. Затем настройте расписание обнаружения звука на нижеприведенных сетках расписания..

Усиление: переключите кнопку вправо, чтобы включить функцию усиления звука.

Чувствительность: Настройка чувствительности при усилении звука.

Интенсивность звука: **отрегулируйте** интенсивность для обнаружения нарастания звука.

Отклонение: переключите кнопку вправо, чтобы включить функцию снижения звука.

Чувствительность снижения: отрегулируйте чувствительность для снижения звука.

Send Email: Переключите кнопку вправо, чтобы включить функцию оповещения по электронной почте.

Когда срабатывает событие обнаружения звука, камера отправляет оповещение по электронной почте с изображением моментального снимка на предварительно настроенный приемник электронной почты.

Расписание обнаружения звука: наведите курсор мыши на временные блоки расписания. Нажмите и перетащите на график временных блоков, чтобы нарисовать блоки с фиолетовым цветом, который будет применяться с функцией обнаружения звука.

Расписание записи обнаружения звука: Если вы хотите, чтобы камера записала сигнал тревоги обнаружения звука, вам придется настроить расписание записи для функции обнаружения звука.

Обновить, чтобы обновить страницу;

Применить, чтобы сохранить настройки;

5.5 Сетевые настройки

5.5.1 Сеть

Вы можете настроить параметры сети на этой странице.



Тип подключения: Выбор типа сетевой настройки.

DHCP: Система будет использовать автоматически назначенный (динамический) IP-адрес. Этот адрес может измениться при определенных обстоятельствах. Не назначайте DHCP-серверу те же IP-адреса, которые используются для других сетевых камер и компьютеров с уникальными IP-адресами.

- **PPPoE:** Настройка DSL-соединения. Провайдер попросит пользователя ввести имя пользователя и пароль. Для получения этих сведений обратитесь к своему интернет-провайдеру..
- **Статический IP:** Установите вручную статический IP-адрес. Этот тип адреса является стабильным и не может изменяться, но пользователь должен убедиться, что нет никаких конфликтов адресов с другими подключенными к сети устройствами..

Клиентский порт: Клиентский порт можно использовать для передачи информации (например, с помощью мобильного приложения). Порт по умолчанию **9988**. Измените его, если он уже используется другими приложениями.

IP адрес: IP-адрес IP-камеры. Пример: “192.168.001.100”.

Маска подсети: Маска подсети-это сетевой параметр, который определяет диапазон IP-адресов, которые могут быть использованы в сети. Например, “255.255.000.000”.

Шлюз: Этот адрес позволяет IP-камере получить доступ к интернету. Например, “192.168.001.001”.

DNS: DNS1 - это основной DNS-сервер, а DNS2-резервный DNS-сервер. Обычно достаточно ввести адрес один адрес сервера DNS1.

IPV6-IP адрес: Адрес шифрованияIPV6 - если используется такая конфигурация.

IPV6-шлюз: Шлюз для шифрованияIPV6 - если используется такая конфигурация.

UPnP: Если вы хотите удаленно войти в IP-камеру с помощью веб-клиента, вам необходимо включить функцию UPnP, а также включить функцию переадресации портов на вашем маршрутизаторе.

Примечание:

1. Для работы функции UPnP необходим маршрутизатор (роутер).
2. Если ваш маршрутизатор не поддерживает UPnP, убедитесь, что функция переадресации портов включена на вашем маршрутизаторе вручную.
3. Чтобы включить UPnP, клиентский порт и порт HTTP должны находиться в пределах

Включение P2P: Включение функции работы P2P. После включения функции в разделе "Информация о системе" появится QR код. Вы можете сканировать этот код для удаленного доступа к камере через приложение **EverFocus eFVMS**, предварительно скачав и установив его на вашем смартфоне.

Обновить, чтобы обновить страницу;

Применить, чтобы сохранить настройки;

5.5.2 Видеопотоки

На этой странице вы можете настроить параметры видео потоков камеры.



Ниже приведены настройки для **Основного и второго потоков**, а также потока **Mobile**

Разрешение потока: Выбор разрешения.

FPS: Скорость потока в кадрах в секунду.

Тип видео: Выберите видео кодек.

Уровень кодировки: Выберите профиль уровня кодировки потока.

Управление битрейдом: Выберите **CBR** (постоянный битрейд) для статичной сцены в кадре. Выберите **VBR** (переменный битрейд) если сцена сложная, например универмаг. Если выбран параметр VBR, выберите качество видео из раскрывающегося списка..

Режим битрейда: выберите **пользовательский**, чтобы настроить битрейд вручную; или **предопределенный**, чтобы автоматически выбрать битрейд.

Битрейт: битрейт соответствует скорости передачи данных, которую IP-камера будет использовать для записи видео. Записи, которые кодируются с более высокой скоростью передачи данных, будут иметь лучшее качество.

Аудио: переключите кнопку вправо, чтобы включить функцию аудио.

Интервал I-Frame: настройка интервала ключевых кадров I-Frame.

Обновить, чтобы обновить страницу;

Применить, чтобы сохранить настройки;

5.5.3 Email

Вы можете настроить параметры отправки электронной почты на этой странице.

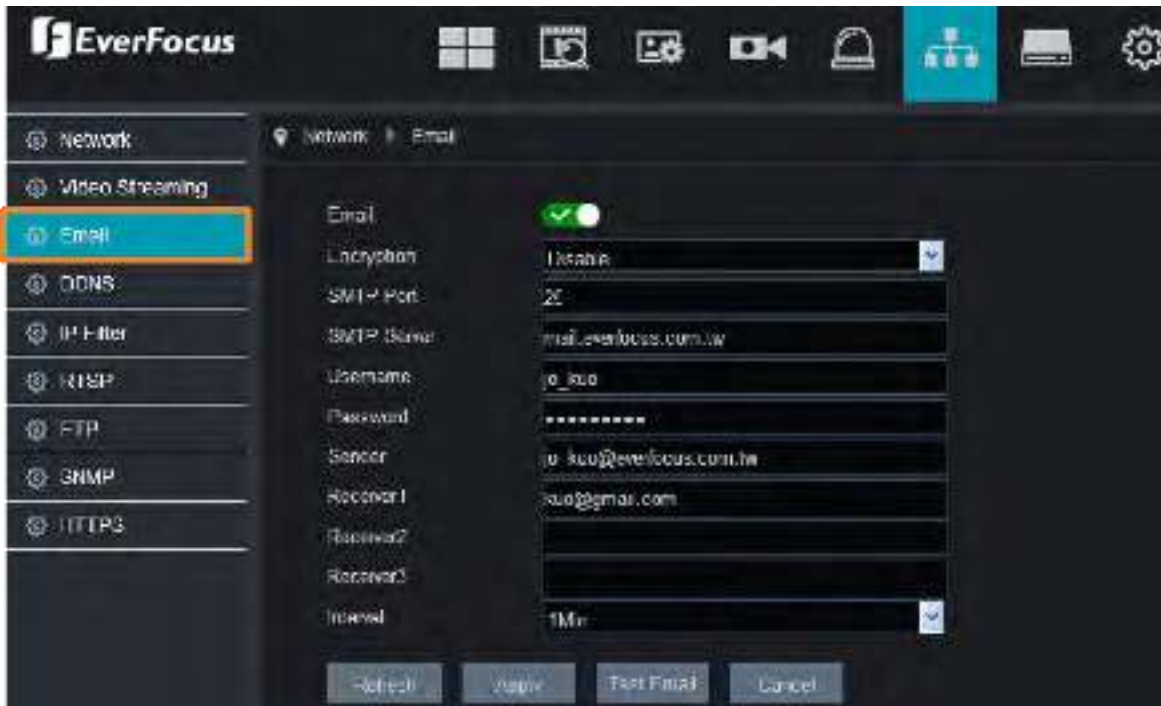

Email: Включение функции отправки e-Mail.

Шифрование: выберите шифрование, если ваш почтовый сервер требует проверки **SSL** или **TLS**. Выберите авто, если вы не уверены. Выберите **Отключить**, чтобы отключить эту функцию.

SMTP порт: укажите порт SMTP сервера.

SMTP сервер: Укажите адрес SMTP сервера.

Логин: Имя пользователя почтового аккаунта.

Пароль: Пароль для входа в почтовый аккаунт.

Отправитель: Укажите Email адрес отправителя.

Получатель1-3: Введите до трех адресов получателей данного сообщения.

Интервал: Настройка интервала для отправки сообщений электронной почты при возникновении событий.

Обновить, чтобы обновить страницу;

Применить, чтобы сохранить настройки;

Тест Email для отправки тестового сообщения;

Выйти для выхода

5.5.4 DDNS

DDNS (Динамическая Система Доменных Имен) - это услуга для назначения доменного имени для динамического IP-адреса сетевого устройства. Вы можете настроить сервис DDNS для удаленного доступа к камере.

DDNS назначает доменное имя (URL) для DVR. Это позволяет настроить удаленный доступ через динамический адрес провайдера. После того, как IP изменен, IP камера будет автоматически обновлять информацию в DDNS для постоянного удаленного доступа.

Обратите внимание, что перед включением следующей функции DDNS пользователь должен был подать заявку на имя хоста с веб-сайта поставщика услуг.

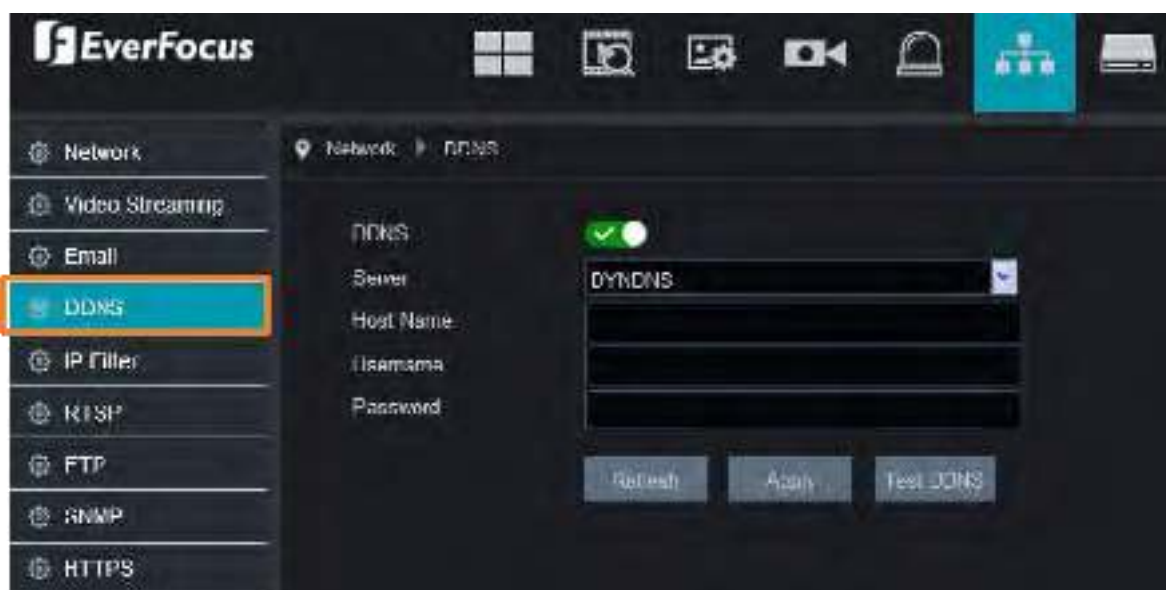

DDNS: Включите работу через DDNS соединение.

Сервер: Выберите поставщика услуг DDNS из раскрывающегося списка. Обратите внимание, что перед включением следующей функции DDNS пользователь должен был подать заявку на имя хоста с веб-сайта поставщика услуг DDNS..

Имя хоста: введите доменное имя, полученное от поставщика услуг DDNS.

Логин: введите логин доступа к аккаунту на сервере DDNS.

Пароль: введите пароль доступа к аккаунту на сервере DDNS.

Обновить, чтобы обновить страницу;

Применить, чтобы сохранить настройки;

Тест DDNS для тестового соединения с сервером;

Выйти для выхода.

5.5.5 IP фильтр

Вы можете настроить параметры IP-фильтра на этой странице. Эта функция позволяет разрешить или запретить доступ к IP-камере определенному IP-адресу. По умолчанию доступ к камере разрешен по всем IP-адресам.



Настройки IP фильтрации:

- В окне **тип Фильтра** выберите тип фильтрации. Можно активировать только один режим:
 - Разрешить все IP-соединения:** выберите этот режим, чтобы разрешить всем IP-адресам доступ к IP-камере. Нажмите на кнопку **Применить** для сохранения настроек.
 - Разрешить доступ IP адресам:** Выберите этот режим, чтобы разрешить доступ к IP-камере только некоторым определенным IP-адресам. Нажмите кнопку **Добавить**, чтобы добавить IP-адреса, а затем установите флажок Включить. Нажмите кнопку **Применить**.
 - Запретить указанным адресам:** выберите этот режим, чтобы запретить доступ к IP-камере некоторым определенным IP-адресам. Нажмите кнопку **Добавить**, чтобы добавить IP-адреса, а затем установите флажок **Включить**. Нажмите кнопку **Применить**, чтобы сохранить настройки.
- Если вы хотите удалить IP-адреса из списка, нажмите на столбец IP-адреса, столбец будет выделен синим фоном, а затем нажмите кнопку **Удалить**.

5.5.6 RTSP

На этой странице вы можете настроить и включить поток RTSP.

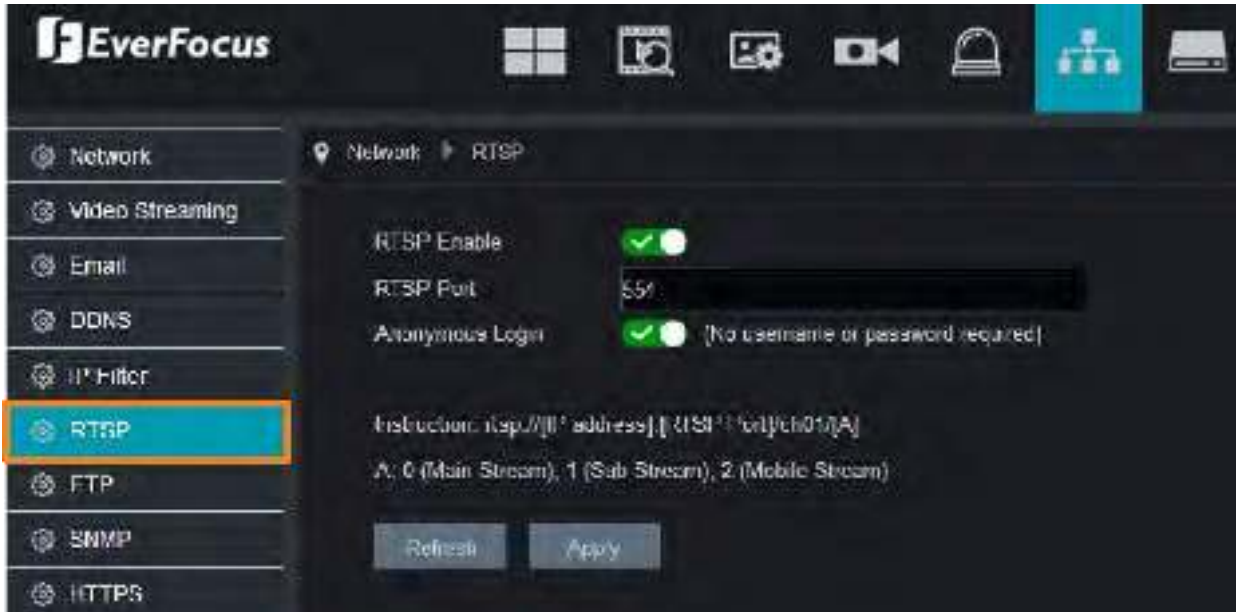

RTSP включить: Включение трансляции RTSP потока.

RTSP порт: Порт RTSP позволяет IP-камере передавать потоковую передачу в реальном времени на другие устройства.

Анонимный вход: Доступ к потоку без логина и пароля.

Строка запроса RTSP :

`rtsp://[IP Address]:[RTSP Port]/ch01/[A]`

* IP адрес: адрес IP камеры

* RTSP порт: По умолчанию RTSP порт 554, измените в случае необходимости в пределах 1024~ 65535.
После изменения строки RTSP необходимо перезагрузить IP камеру.

* A: Тип потока: 0 (Основной поток), 1 (Второй поток), 2 (mobile поток)

Пример:

`rtsp://192.168.31.33:554/ch01/0`

Обновить, чтобы обновить страницу;

Применить, чтобы сохранить настройки;

5.5.7 FTP

Вы можете настроить параметры FTP на этой странице. Когда срабатывает сигнал тревоги, IP-камера отправляет мгновенный снимок изображения на FTP-сервер.

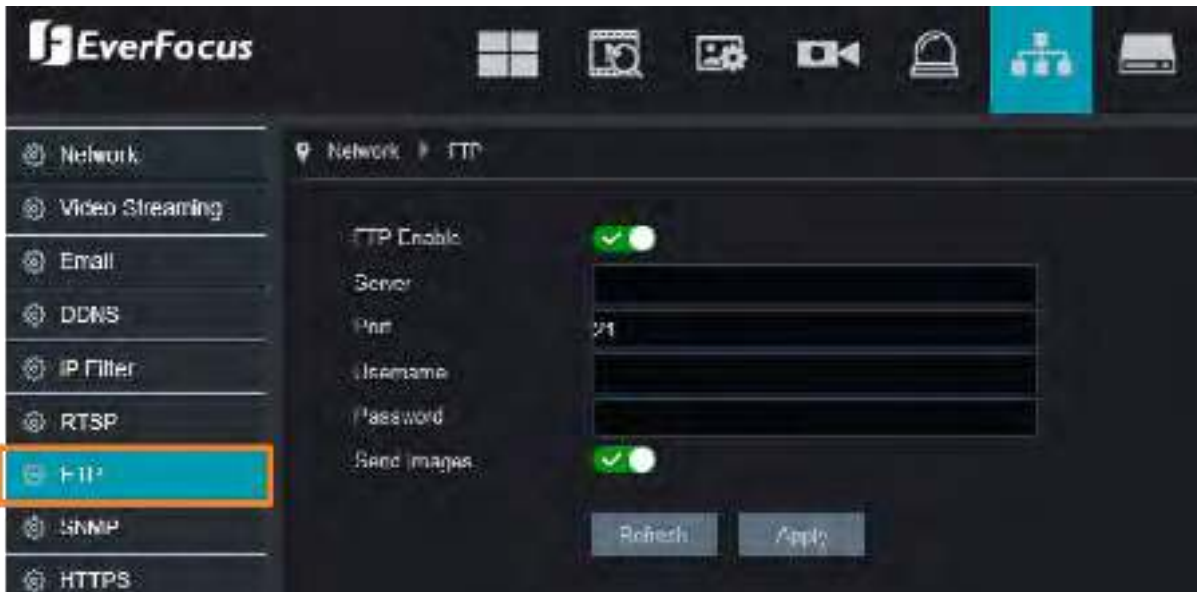

FTP включить: Включение передачи на FTP

Сервер: Укажите адрес FTP сервера.

Порт: Укажите порт по умолчанию 21.

Логин: Имя пользователя для доступа к серверу FTP.

Пароль: Логин для доступа к серверу FTP.

Отправка изображения: Включение отправки.

Обновить, чтобы обновить страницу;

Применить, чтобы сохранить настройки;

Примечание:

Для работы функции FTP, после настройки параметров FTP вам необходимо будет включить отправку на FTP по движению и тревожного входа.

5.5.8 SNMP

Вы можете настроить параметры SNMP на этой странице. Выберите версию SNMP и введите необходимые конфигурации.

Нажмите на кнопку **Применить** для применения настроек.



5.5.9 HTTPS

Вы можете настроить параметры HTTPS на этой странице. Переключите кнопку HTTPS вправо, чтобы включить эту функцию. Выберите тип HTTPS и нажмите кнопку **Применить**.

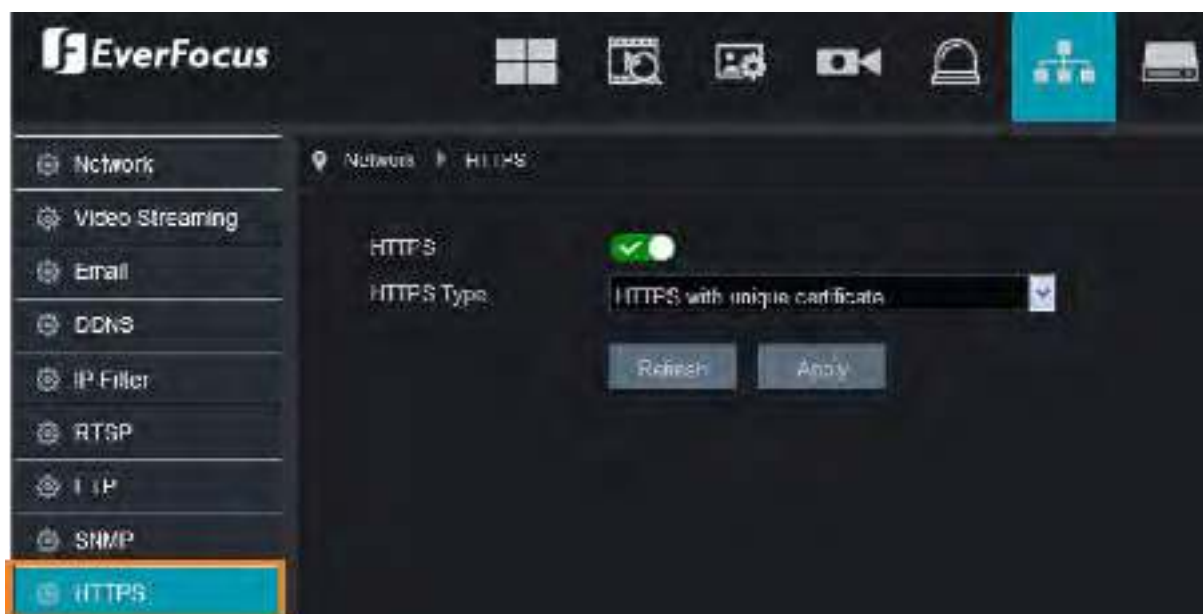

5.6 Настройки SD карты

5.6.1 Накопитель

На этой странице вы можете настроить запись на SD-карту. После установки карты microSD в слот для карт памяти IP-камера автоматически определит емкость встроенной SD-карты.

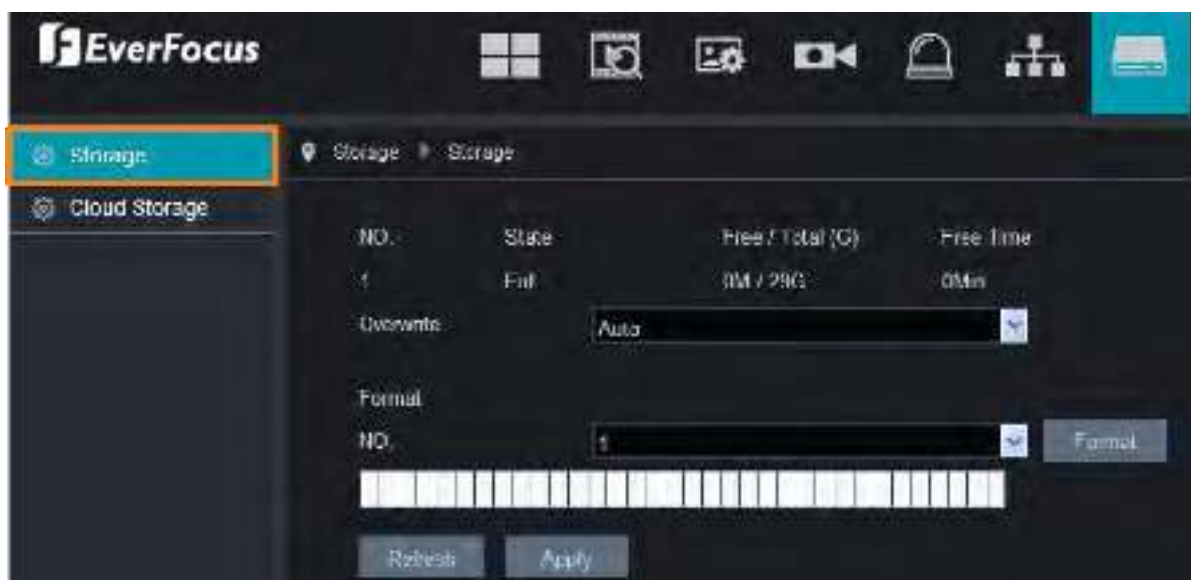

Перезапись: Выберите **авто**, чтобы включить функцию перезаписи. Если выбран параметр авто, IP-камера перезапишет самые старые файлы на SD-карте, когда SD-карта будет заполнена..

Форматирование: Форматировать SD-карту на камере. При первом использовании SD-карты необходимо отформатировать накопитель для дальнейшего использования.

Обновить, чтобы обновить страницу;

Применить, чтобы сохранить настройки;

5.6.2 Облачное хранилище

Вы можете настроить параметры облачного хранилища (Dropbox). После настройки параметров IP-камера автоматически отправит кадры по тревожному событию на Dropbox.

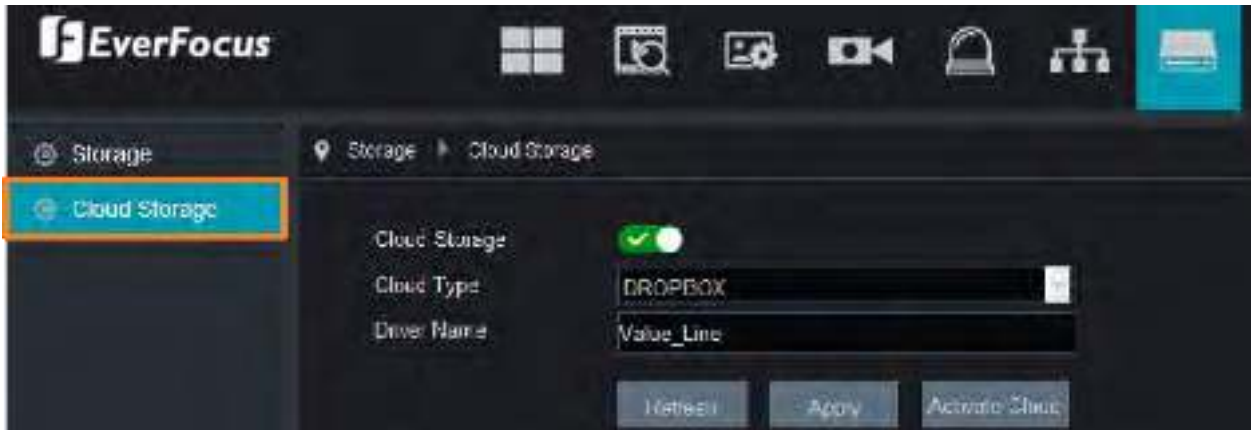

Для настройки работы этой функции:

1. Зарегистрируйте учетную запись на веб-сайте Dropbox. Рекомендуется создать учетную запись с тем же адресом электронной почты и паролем, которые используются для вашей IP-камеры.
2. Убедитесь, что сеть IP-камер работает правильно.
3. Настройте функцию отправки электронной почты.
4. Настройте параметры облака на этой странице:
 - a. Переключите кнопку, чтобы включить функцию облачного хранилища.
 - b. Введите имя, которое будет создано в **Dropbox** в качестве каталога для восстановления снимков с IP-камеры.
 - c. Кликните кнопку "Применить".
5. Нажмите кнопку **Активировать облако**, чтобы активировать функцию облака.
 - a. После нажатия на кнопку **Активировать облако**, появится страница входа в аккаунт Dropbox. Войдите в Dropbox, появится страница ниже. Введите IP-адрес камеры и нажмите кнопку авторизация.

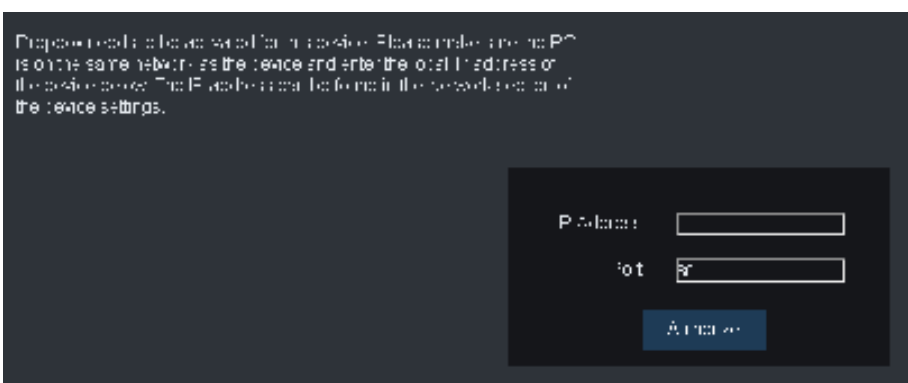

- b. Ведите логин и пароль для доступа к IP камере.



- c. После появления сообщения в этом окне, Вы можете использовать функцию облака.

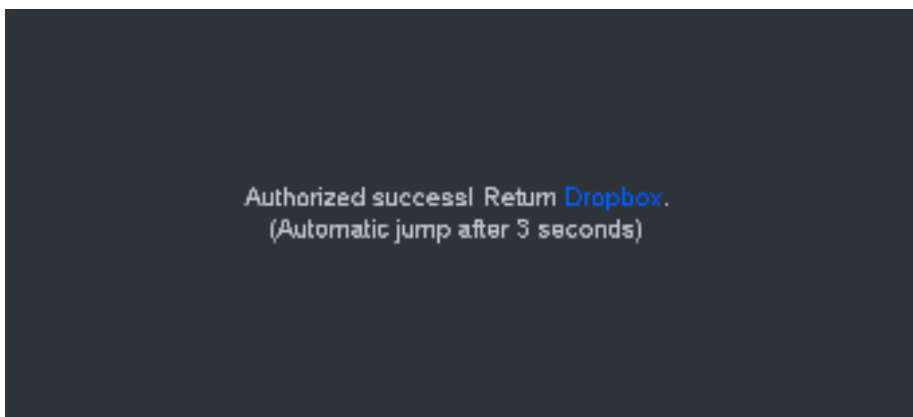

Примечание:

Для работы функции облачного хранилища после настройки параметров вам необходимо будет включить функцию отправки на облако в разделах настройки тревоги по движению и тревожным входам.

5.7 Настройки системы

5.7.1 Основные

На этой странице вы сможете настроить основные параметры системы.

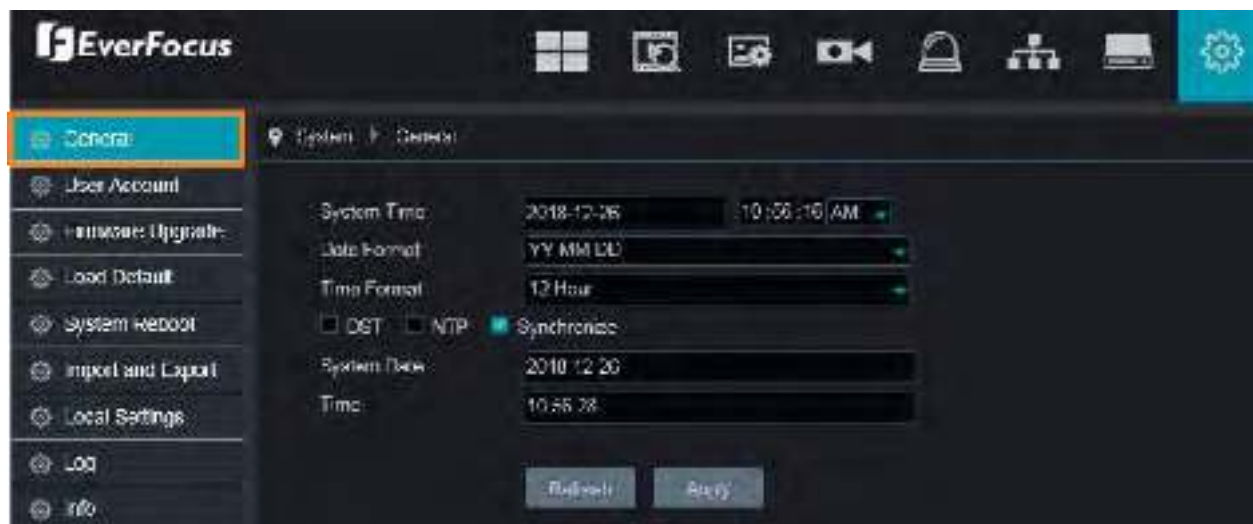

Системное время: Установите дату и время.

Формат даты: Выберите формат отображения даты.

Формат времени: Выберите формат отображения времени.

[Настройка DST] Настройка перехода на летнее время. Позволяет выбрать период времени, когда необходимо произвести сдвиг в вашем конкретном часовом поясе или регионе.

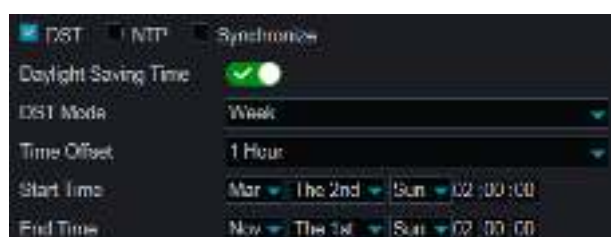

Переход на летнее время: переключите кнопку вправо, чтобы включить функцию DST.

Режим DST: выберите неделю или дату, чтобы настроить время начала/окончания.

Неделя: Выберите месяц, определенный день и время, когда начинается и заканчивается переход на летнее время. Например, 2 часа ночи в первое воскресенье определенного месяца.

Дата: Выберите начальную и конечную дату и время начала и окончания перехода.

Смещение по времени: выберите время, на которое в вашем часовом поясе увеличилось летнее время. Это относится к разнице в минутах между координированным универсальным временем (UTC) и местным временем.

Время начала: выберите время начала для запуска DST.

Время окончания: выберите Конец времени для перехода на летнее время, чтобы остановить.

【Настройки NTP】 Функция NTP (Network Time Protocol) позволяет вашей IP-камере автоматически синхронизировать свои часы с сервером времени. Это дает возможность постоянно иметь точную настройку времени (ваша IP-камера будет периодически синхронизироваться автоматически).



Включить NTP: Включите функцию NTP. Когда функция NTP включена, система будет калибровать системное время в 00:07:50 ежедневно или каждый раз при загрузке системы.

Адрес сервера NTP: Выберите адрес сервера NTP.

Часовой пояс: Выберите часовой пояс вашего региона.

【Синхронизация】 Выберите Синхронизировать, чтобы синхронизировать время с вашим компьютером.

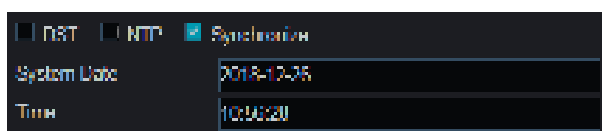

Обновить, чтобы обновить страницу;

Применить, чтобы сохранить настройки;

5.7.2 Управление пользователями

Вы можете настроить параметры учетной записи Пользователя на этой странице. Можно настроить до 7 учетных записей пользователей (1 администратор и 6 пользователей).

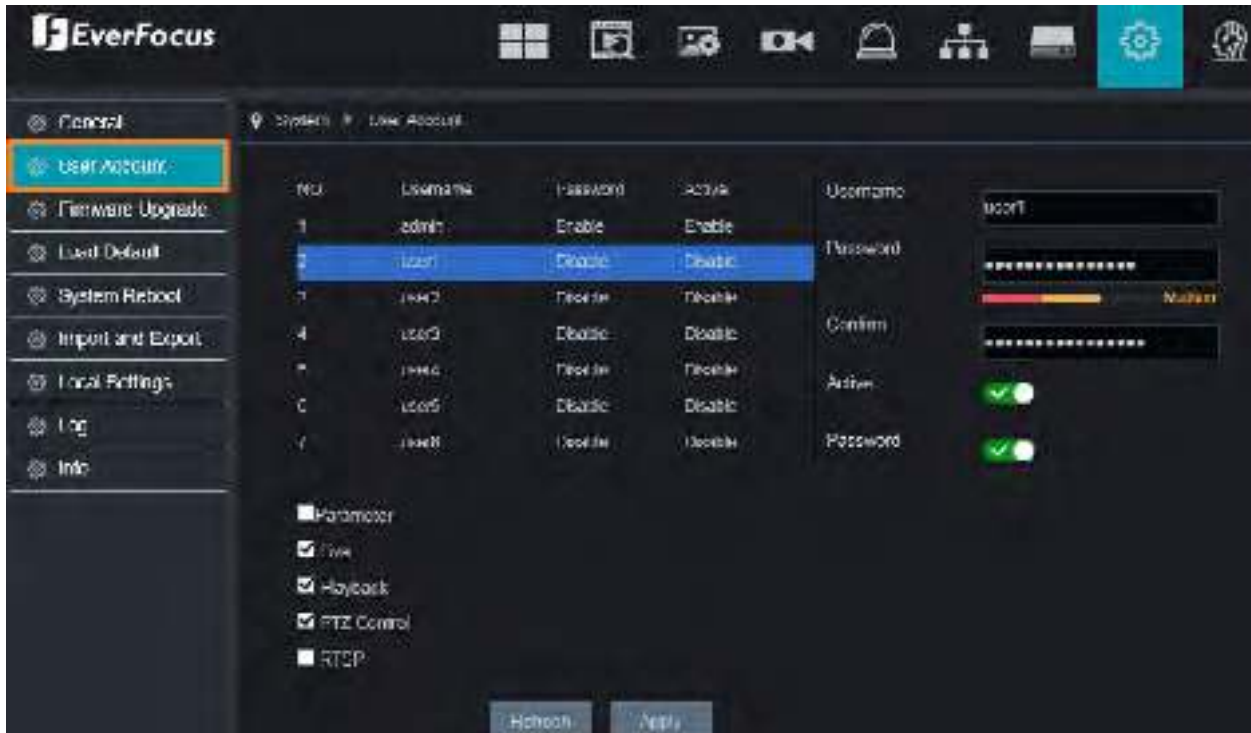

Чтобы изменить права пользователя:

1. Выберите пользователя из списка - появятся следующие параметры привилегий.

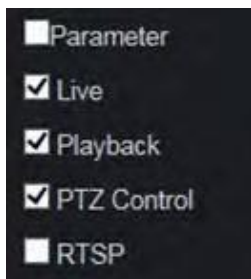

2. Установите флажки, чтобы предоставить функции для выбранной учетной записи пользователя. После настройки Нажмите кнопку **Применить**, чтобы сохранить настройки.

Настройки: Разрешить изменять настройки

Живое видео: Доступ к живому отображению.

Воспроизведение: Доступ к воспроизведению записи с SD карты

PTZ управление: Доступ к управлению PTZ.

RTSP: Доступ к настройкам медиапотока.

3. Вы можете настроить имя пользователя и пароль пользователя. В активном поле переключитесь вправо, чтобы включить учетную запись пользователя. В нижнем поле пароля переключитесь на включение пароля (если выбран параметр Отключить, пользователь может войти в систему без пароля).



4. **Применить**, чтобы сохранить настройки;

Примечание:

Учетная запись администратора имеет полные права доступа, поэтому функции не могут быть настроены.

5.7.3 Обновление

Вы можете обновить прошивку IP-камеры на этой странице. Нажмите кнопку **Обзор**, чтобы выбрать файл прошивки с компьютера. Нажмите кнопку **Пуск**, чтобы начать обновление IP-камеры..

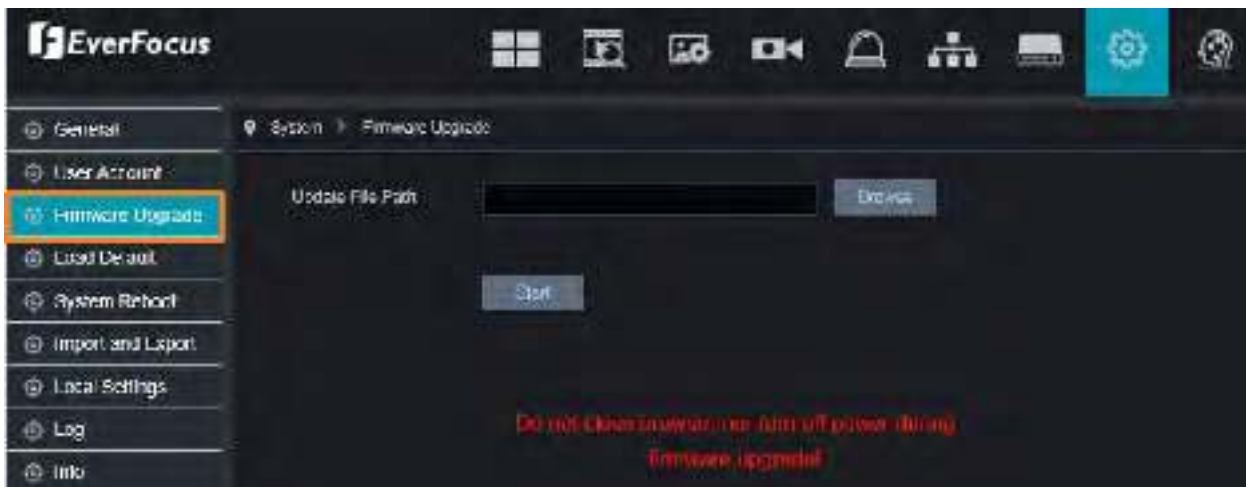

5.7.4 Заводские настройки

На этой странице вы можете загрузить Системные настройки по умолчанию. Выберите нужные элементы для восстановления заводских настроек по умолчанию и нажмите кнопку Применить. Восстановление настроек по умолчанию не приведет к удалению записей и моментальных снимков, сохраненных на SD-карте камеры.

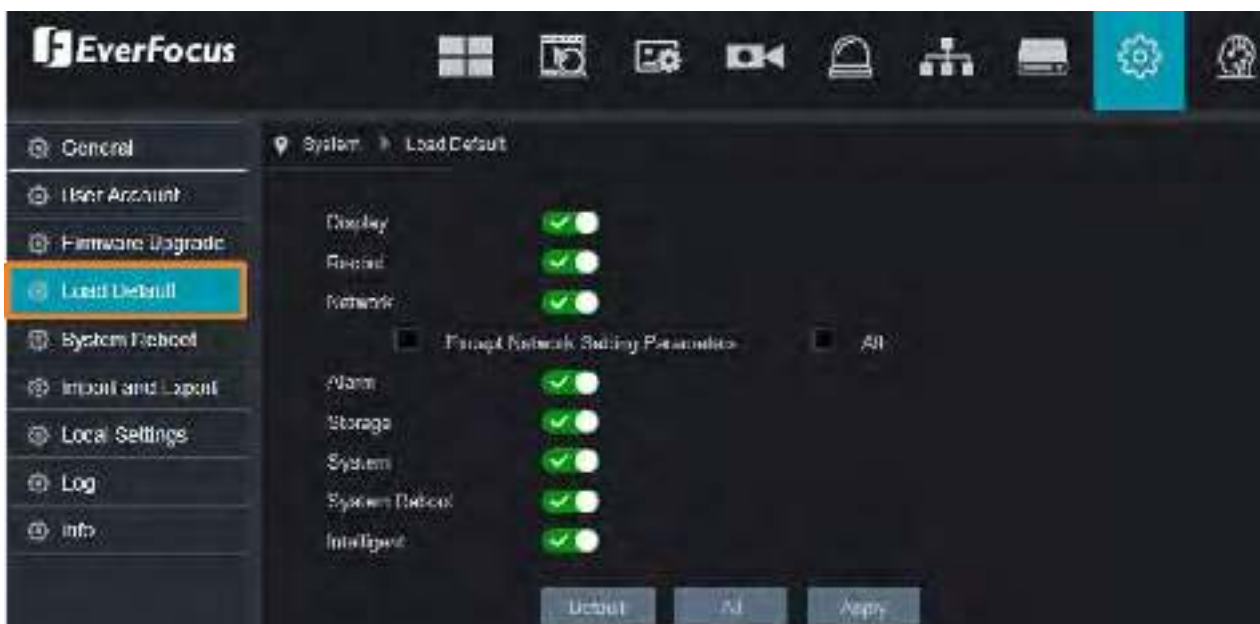

5.7.5 Перезагрузка

Это меню позволяет IP-камере регулярно автоматически перезагружаться. Рекомендуется оставить эту функцию включенной, так как она поддерживает работоспособность вашей IP-камеры.

Переключите кнопку расписание перезагрузки вправо, чтобы включить эту функцию. Установите время регулярной перезагрузки IP-камеры. Нажмите кнопку **Применить**, чтобы сохранить настройки..

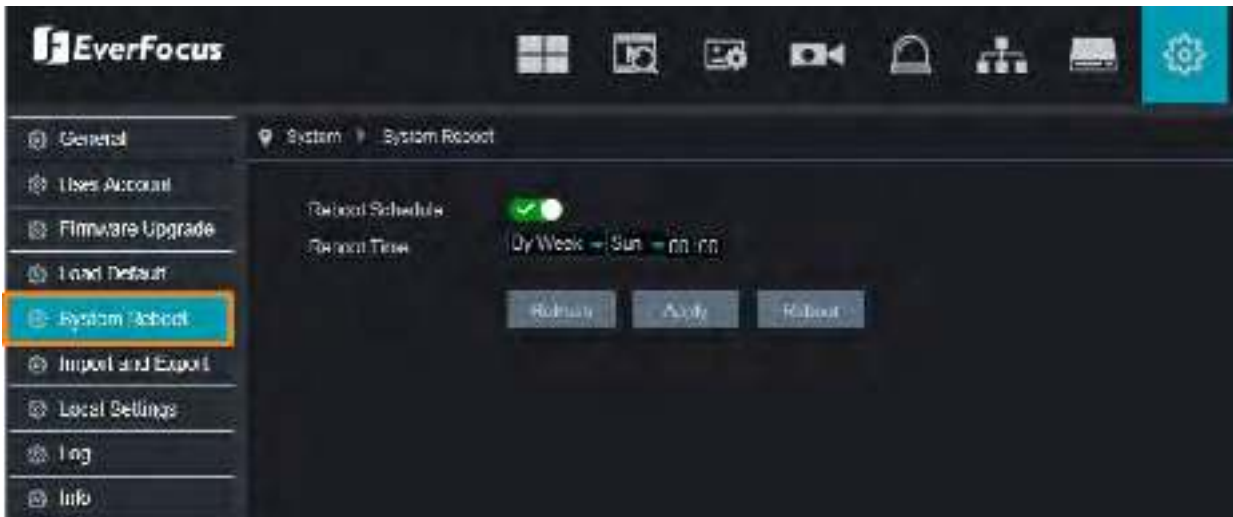

Нажмите кнопку **Обновить**, чтобы обновить страницу;
 Нажмите кнопку **Применить**, чтобы сохранить настройки;
 Нажмите кнопку **Перезагрузить**, чтобы перезагрузить IP-камеру.

5.7.6 Импорт и Экспорт конфигурации.

На этой странице Вы можете импортировать или экспортировать системные конфигурации.



Импорт файла: нажмите кнопку **Обзор**, чтобы просмотреть файл, а затем нажмите кнопку **Импорт**.
Путь экспорта: Нажмите кнопку **Обзор**, чтобы выбрать каталог вашего компьютера, а затем нажмите кнопку **Экспорт**.

5.7.7 Локальные настройки

На этой странице можно настроить путь к локальному хранилищу..

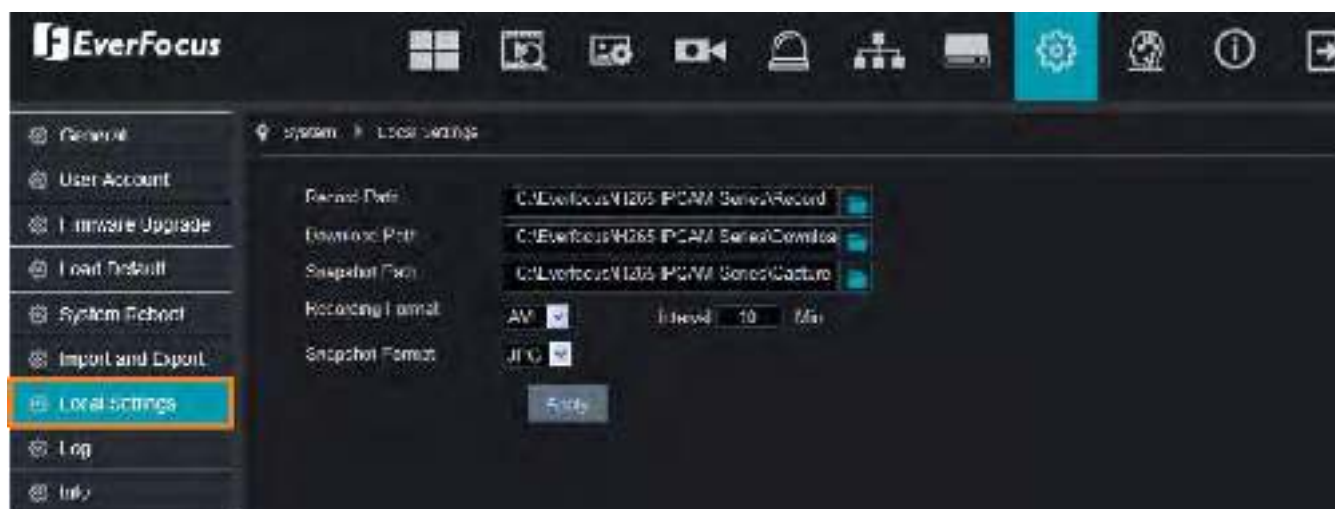

Путь записи: выберите путь хранения записей.

Путь загрузки: выберите путь хранения для загрузки записей.

Путь к снимку: выберите путь к хранилищу для снимков моментальных снимков.

Формат записи: выберите формат файла записи

Интервал: настройка интервала (длины записи) для общих записей.

Формат моментального снимка: выберите Формат изображения моментального снимка.

Нажмите **Применить**, чтобы сохранить настройки.

5.7.8 Системный журнал

Вы можете просмотреть информацию о журнале на этой странице. Выберите типы журналов, время начала, Время окончания и нажмите кнопку Поиск. Поисковые журналы будут отображаться в списке ниже.

The screenshot shows the EverFocus web interface with the 'Log' section selected in the sidebar. The search filters are set to 'Alarm Log' for the log type and 'Motion Start' for the event type. The time range is from 2015-12-25 13:00:00 to 14:00:00. The log table contains 10 entries, all labeled 'Motion Start'.

No.	Time	Operation	Log Info
1	2015-12-25 14:02:26	Motion Start	ⓘ
2	2015-12-25 14:01:06	Motion Start	ⓘ
3	2015-12-25 14:01:36	Motion Start	ⓘ
4	2015-12-25 14:00:52	Motion Start	ⓘ
5	2015-12-25 14:00:41	Motion Start	ⓘ
6	2015-12-25 14:00:02	Motion Start	ⓘ
7	2015-12-25 14:07:01	Motion Start	ⓘ
8	2015-12-25 14:07:38	Motion Start	ⓘ
9	2015-12-25 14:06:19	Motion Start	ⓘ
10	2015-12-25 14:06:00	Motion Start	ⓘ

5.7.9 Информация о системе

Вы можете просмотреть информацию о журнале на этой странице. Выберите типы журналов, время начала, Время окончания и нажмите кнопку Поиск кнопка, поисковые журналы будут отображаться в списке ниже.



Если функция **P2P** была включена, то на информационной странице будет отображаться **QR-код**. Вы можете сканировать QR-код с помощью приложения EverFocus **eFVMS**, установленного на вашем мобильном устройстве, чтобы добавить и удаленный доступ к IP-камере. Чтобы включить функцию **P2P**, пожалуйста, обратитесь к разделу P2P в Сетевых настройках.

5.7.9.1 Настройка подключения P2P

1. Установите приложение **EverFocus eFVMS**. После завершения установки **eFVMS** запустите приложение на вашем смартфоне.

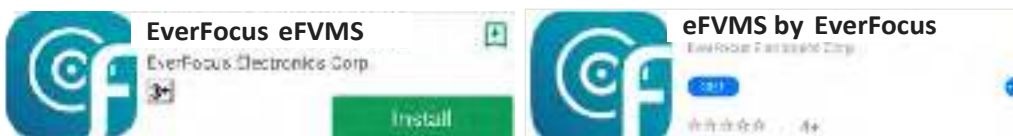

- Добавьте камеру через P2P, **Menu > Device List**, нажмите кнопку "+" в правом верхнем углу экрана.

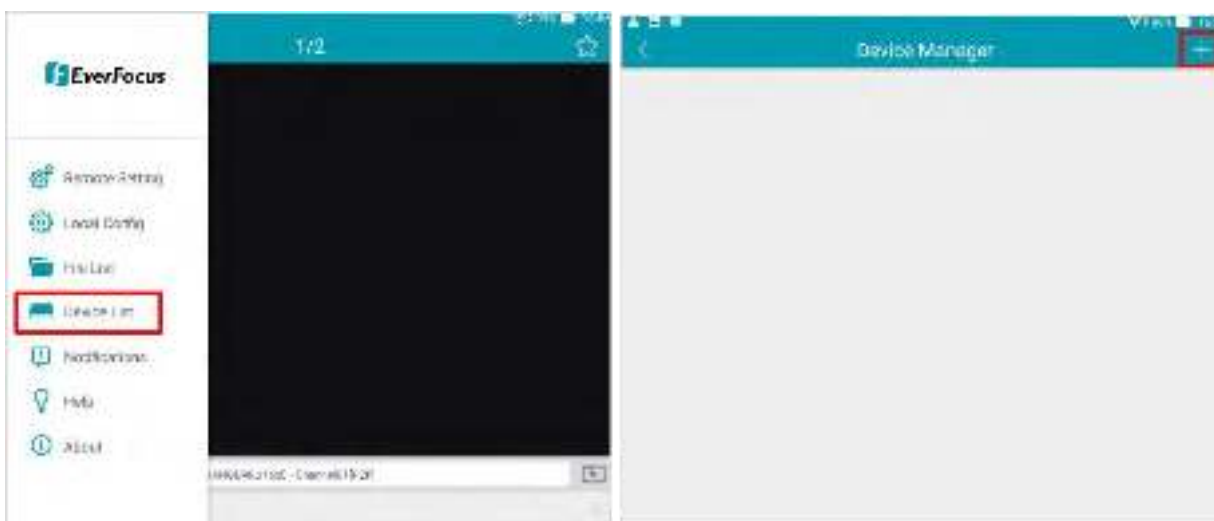

- Сканируйте **QR-код** IP-камеры на информационной странице веб-интерфейса IP-камеры. Введите пароль IP-камеры и **медиапорт 9988**. Нажмите кнопку **Сохранить**.

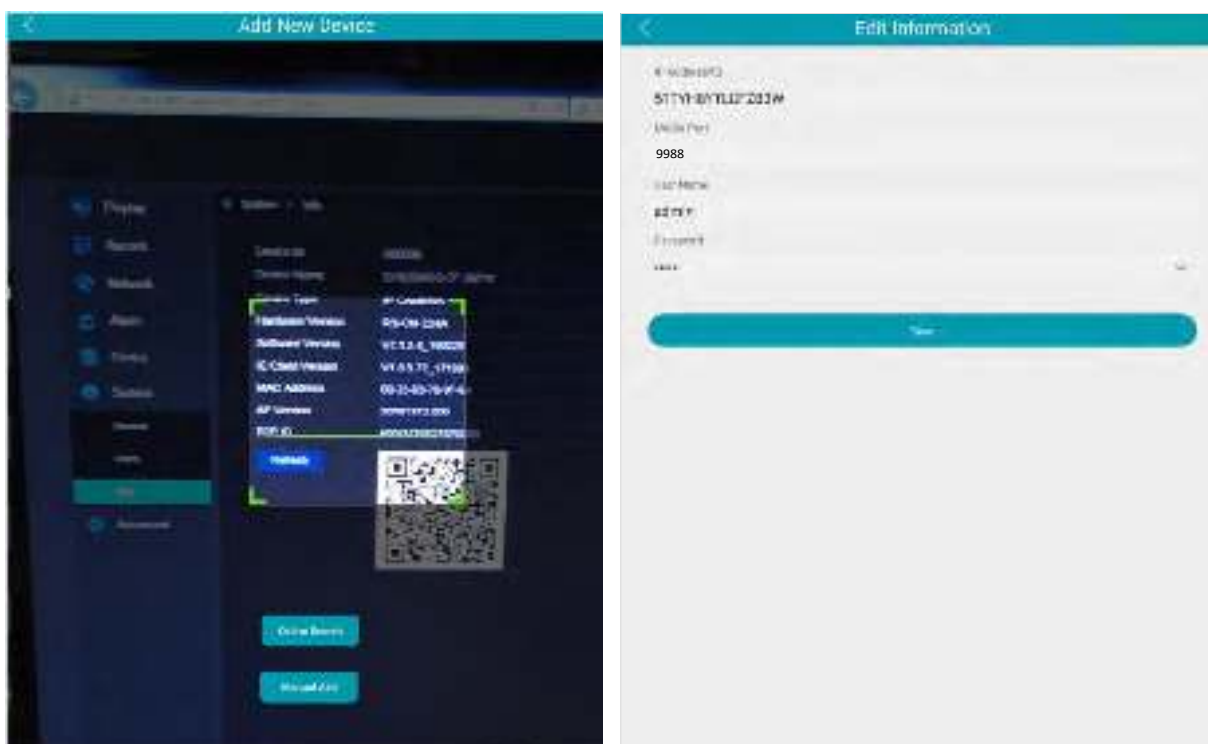

4. IP-камера добавлена и подключена к приложению. Вы можете начать просмотр видеопотока с вашей IP-камеры.



5.8 Интеллектуальные настройки

5.8.1 Запись по расписанию

На этой странице настраивается расписание записи для интеллектуального обнаружения. Чтобы активировать функцию интеллектуальной записи, необходимо настроить запись по расписанию для интеллектуальных событий обнаружения. Расписание будет активировано 24 часа в сутки, 7 дней в неделю.

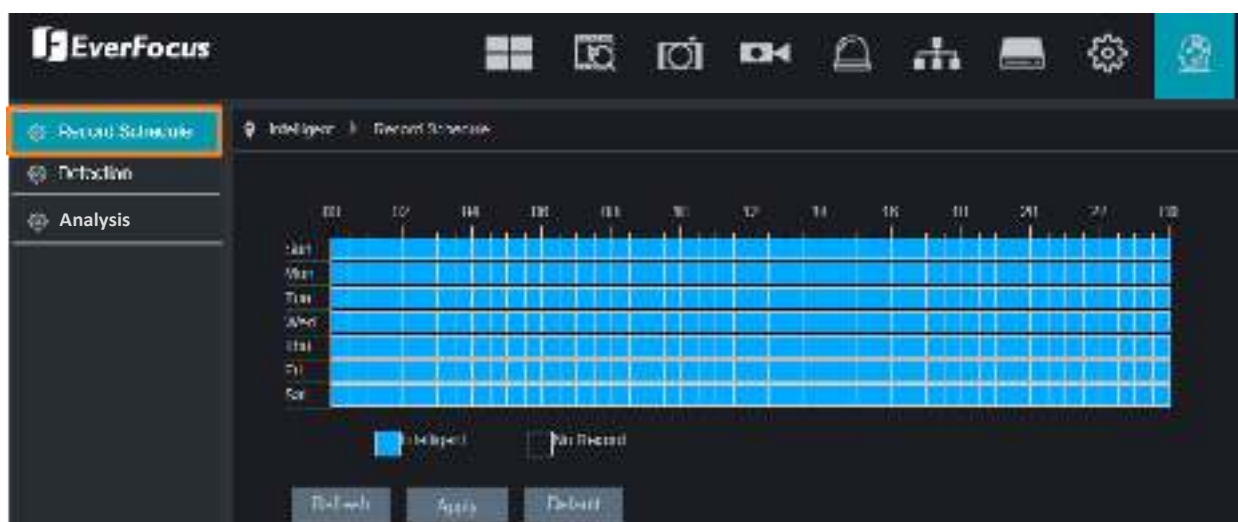

1. Наведите курсор мыши на временные блоки расписания.
2. Нажмите и перетащите на временные блоки расписания, чтобы нарисовать блоки с синим цветом, который будет применен с помощью функции интеллектуальной записи событий.
3. Чтобы отменить выбор блоков, нажмите и перетащите на синие блоки, чтобы выбрать еще раз.
4. Нажмите кнопку **Применить**, чтобы сохранить настройки.

5.8.2 Детекция

Вы можете настроить интеллектуальное обнаружение на этой странице. Интеллектуальные функции обнаружения включают **обнаружение вторжений по периметру, обнаружение пересечения линий, обнаружение объектов, обнаружение пешеходов, обнаружение лиц и подсчет пересечений.**

Для моделей **5MP и 8MP** доступны все интеллектуальные функции обнаружения. Для моделей **2MP** поддерживаются только функции обнаружения вторжений по периметру, обнаружения пересечения линий и обнаружения объектов.

5.8.2.1 Обнаружение Вторжений По Периметру

Когда объекты (люди, транспортные средства или другие объекты) входят в заданную область или выходят из нее, срабатывает событие обнаружения вторжения по периметру. Вы можете настроить некоторые действия события, такие как запись события, вывод сигнала тревоги или оповещение по электронной почте при срабатывании события.

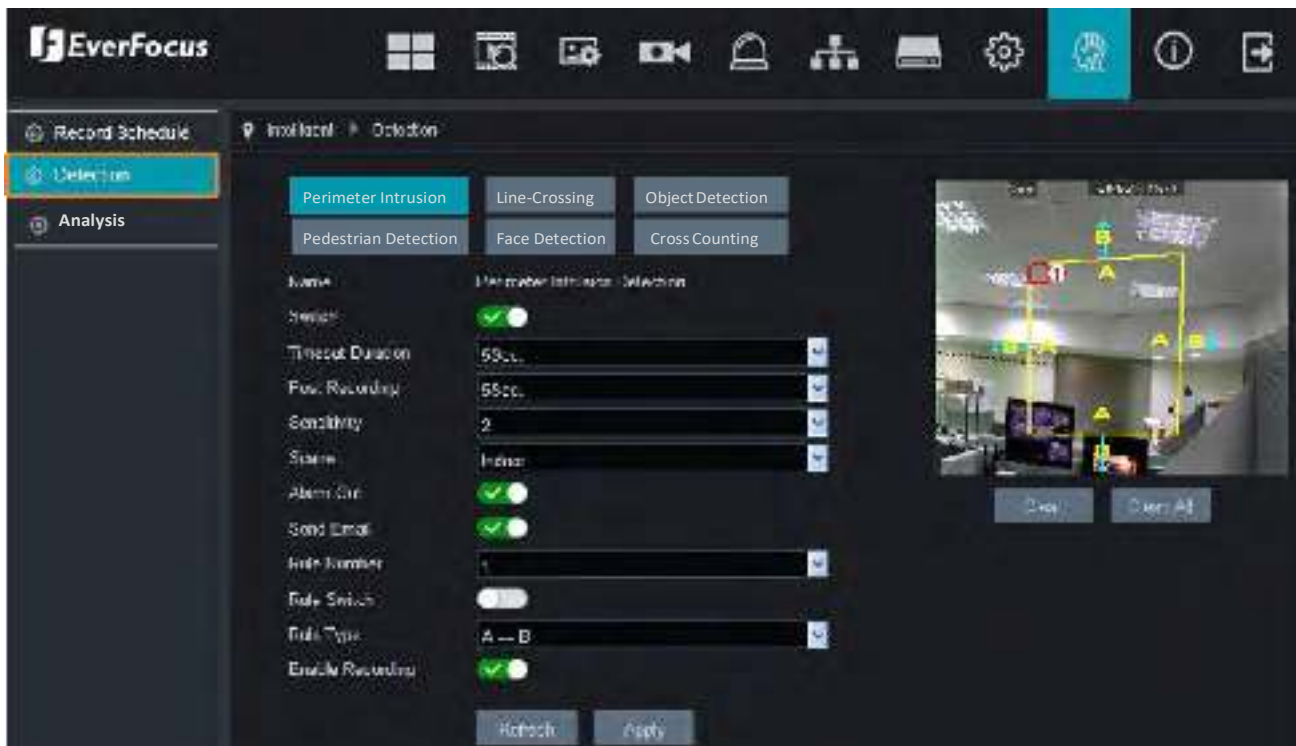

Включение: Включение работы этой функции.

Длительность задержки: После включения Трев.Выхода, выберите длительность тревоги.

Пост-Запись: Выберите время записи записи после срабатывания события вторжения в периметр.

Чувствительность: Выберите чувствительность для обнаружения вторжения по периметру. Чем больше значение, тем выше чувствительность.

Сцена: выберите **внутренний** или **наружный** режим в зависимости от места установки вашей IP-камеры.

Тревожный выход: Переключите кнопку вправо, чтобы включить Тревожный выход, а затем дополнительно настройте **Длительность Задержки.**

Отправить Email: Переключите кнопку вправо, чтобы включить функцию. Когда срабатывает событие вторжения по периметру, камера отправляет оповещение по электронной почте с изображением моментального снимка на предварительно настроенный адресат электронной почты.

Номер Правила: Присвойте номер правилу. Можно настроить до 4 областей.

Переключение правила: Переключение типа правила.

Тип правила: Переключение типа правила.

Включить запись: Переключите кнопку вправо, для включения записи при обнаружении вторжения по периметру. Обратите внимание, что для работы функции записи обнаружения вторжений по периметру необходимо настроить функцию расписания записи.

Обновить, чтобы обновить страницу;

Применить, чтобы сохранить настройки;

Настройка функции обнаружения вторжений по периметру:

1. Выберите **1** правило "**Rule Number**" в окне номера правила. Можно настроить до 4 областей.
2. Включите "**Rule Switch**" и определите правило.

Тип: A→B: Обнаруживает движение от A к B.

B→A: Обнаруживает движение от B к A.

A↔B: Обнаруживает движение в обе стороны (от A к B + от B к A)

3. Чтобы нарисовать (выделить) область:

- a. с помощью мыши обозначьте 4 точки, чтобы нарисовать прямоугольную фигуру. **Форма должна быть выпуклой. Вогнутая форма не допускается.**
- b. Если вы хотите переместить область в другое положение или изменить размер области, Выберите область, установив красный флажок в левом верхнем углу области, границы области изменятся на красный цвет. Перетащите область в нужное положение. Перетаскивание красных точек по краю области может изменить размер области.

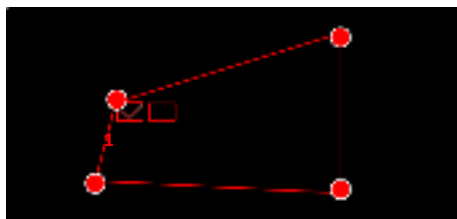

- c. Кликните **Применить** для сохранения настроек.
- d. Для настройки новых позиций повторите действия выше. Для настройки доступно 4 области.
- e. **Очистить все**, чтобы удалить все области. Чтобы удалить определенную область, выделите ее, установив красный флажок в левом верхнем углу области, а затем нажмите кнопку Очистить.

Примечание: настроенные области не должны быть слишком узкими или маленькими для повышения скорости обнаружения.

5.8.2.2 Обнаружение Пересечения Линий

При пересечении заданной линии объектами в кадре (люди, транспортное средство или другие объекты), срабатывает событие обнаружения. Вы можете настроить некоторые действия события, такие как запись события, вывод сигнала тревоги или оповещение по электронной почте при срабатывании события.

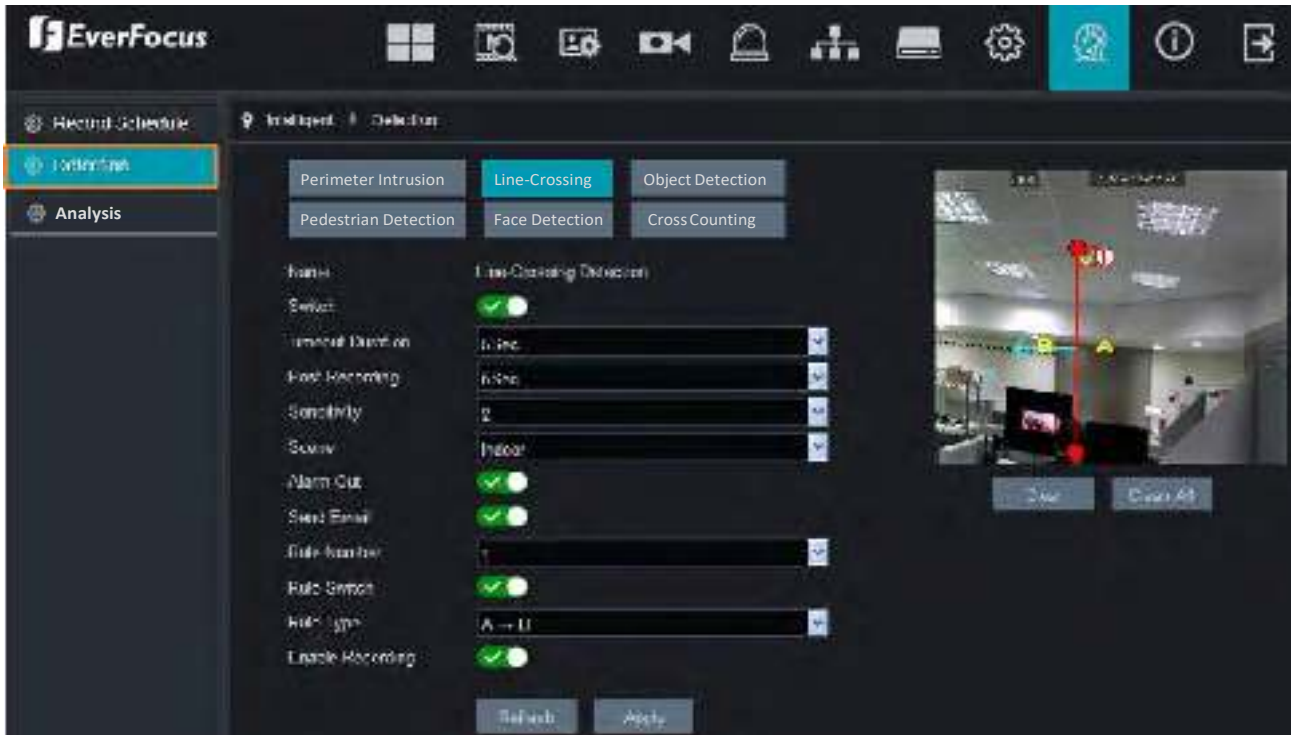

Включение: Переключите кнопку вправо, чтобы включить эту функцию.

Длительность задержки: Выберите длительность задержки для тревожного выхода.

Пост-Запись: Выберите время записи при обнаружении события пересечения линии.

Чувствительность: Выберите чувствительность для обнаружения пересечения линий. Чем больше значение, тем выше чувствительность.

Сценарий: Выберите **Indoor** или **Outdoor** в зависимости от места установки вашей IP-камеры.

Тревожный выход: Переключите кнопку вправо, чтобы включить Тревожный выход, а затем дополнительно настройте **Длительность Задержки**.

Отправить Email: Переключите кнопку вправо, чтобы включить функцию. Когда срабатывает событие, камера отправит оповещение по электронной почте с изображением моментального снимка на предварительно настроенный адресат электронной почты.

Номер Правила: Присвойте номер правилу. Можно настроить до 4 областей.

Переключение правила: Переключение типа правила.

Тип правила: Переключение типа правила.

Включить запись: Переключите кнопку вправо, для включения записи при пересечении линии. Обратите внимание, что для работы функции записи при пересечении линии необходимо настроить функцию расписания записи.

Обновить, чтобы обновить страницу;

Применить, чтобы сохранить настройки;

Для настройки функции обнаружения пересечения линий:

1. Выберите **1** правило "**Rule Number**" в окне номера правила. Можно настроить до 4 областей
2. Включите "**Rule Switch**" и определить правило:
 - A→B: Обнаруживает движение от A к B.
 - B→A: Обнаруживает движение от B к A.
 - A↔B: Обнаруживает движение в обе стороны (от A к B + от B к A)
3. Чтобы провести линию:
 - a. С помощью мыши выберите 2 точки в кадре, для нанесения линии.
 - b. Если вы хотите переместить линию в другое положение или заново нарисовать линию, выберите ее, установив красный флажок в верхней части линии, и она изменится на красный цвет. Перетащите линию в нужное положение. Перетаскивание красных точек линии может изменить размер линии.

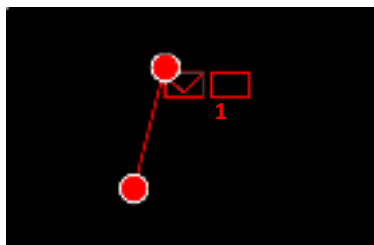

- c. Кликните **Применить** для сохранения настроек.
- d. Для настройки новых позиций повторите действия выше. Для настройки доступно 4 области.
- e. **Очистить все**, чтобы удалить все линии. Чтобы удалить определенную линию, выделите ее, установив красный флажок в левом верхнем углу области, а затем нажмите кнопку **Очистить**.

Примечание: намеченные линии не должны быть слишком короткими для повышения скорости обнаружения.

5.823 Обнаружение Объектов

При обнаружении IP-камерой отсутствующих и посторонних объектов в заранее определенной области, срабатывает событие обнаружения посторонних / отсутствующих объектов. Вы можете настроить некоторые действия события, такие как запись события, вывод сигнала тревоги или оповещение по электронной почте при срабатывании этого события.

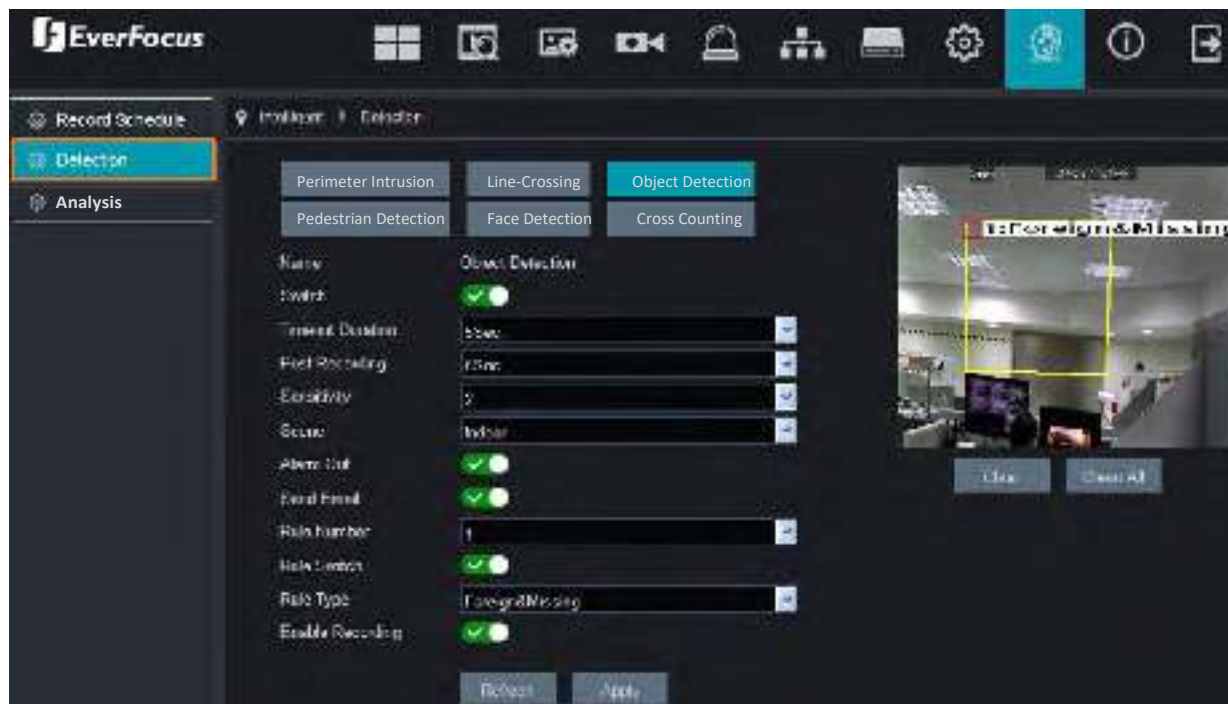

Включение: Переключите кнопку вправо, чтобы включить эту функцию.

Длительность задержки: Выберите длительность задержки для тревожного выхода.

Пост-Запись: Выберите время записи при событии обнаружения объектов.

Чувствительность: Выберите чувствительность для обнаружения новых / пропавших объектов. Чем больше значение, тем выше чувствительность.

Сцена: выберите **внутренний** или **наружный** режим в зависимости от установки вашей IP-камеры.

Тревожный выход: Переключите кнопку вправо, чтобы включить Тревожный выход, а затем дополнительно настройте **Длительность Задержки**.

Отправить Email: Переключите кнопку вправо, чтобы включить функцию. Когда срабатывает событие, камера отправит оповещение по электронной почте с изображением моментального снимка на предварительно настроенный адресат электронной почты.

Номер Правила: Присвойте номер правилу. Можно настроить до 4 областей.

Переключение правила: Переключение типа правила.

Тип правила: Переключение типа правила.

Включить запись: Переключите кнопку вправо, для включения записи при обнаружении нового или пропавшего объекта. Обратите внимание, что для работы функции записи необходимо настроить функцию расписания записи.

Обновить, чтобы обновить страницу.

Применить, чтобы сохранить настройки.

Для настройки функции обнаружения новых и пропавших объектов:

1. Выберите **1** правило "**Rule Number**" в окне номера правила. Можно настроить до 4 областей.
2. Включите "**Rule Switch**" и определить правило:

Посторонние: только посторонние объекты.

Пропавшие: только пропавшие объекты.

Посторонние и Пропавшие: Детекция обоих событий.

3. Чтобы нарисовать область:

- a. С помощью мыши выберите 4 точки, чтобы нарисовать прямоугольную фигуру. **Форма должна быть выпуклой. Вогнутая форма не допускается.**
- b. Если вы хотите переместить область в другое положение или изменить размер области, Выберите область, установив красный флажок в левом верхнем углу области, границы области изменятся на красный цвет. Перетащите область в нужное положение. Перетаскивание красных точек по краю области может изменить размер области.

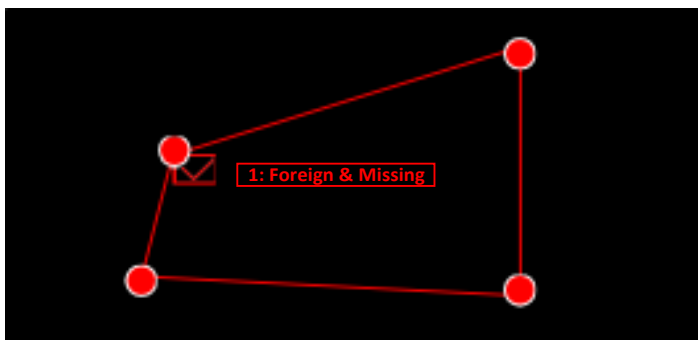

- c. Кликните **Применить** для сохранения настроек.
- d. Для настройки новых позиций повторите действия выше. Для настройки доступно 4 области
- e. **Удалить все**, чтобы удалить все линии. Чтобы удалить определенную линию, выделите ее, установив красный флажок в левом верхнем углу области, а затем нажмите кнопку Очистить.

Примечание:

настроенные области не должны быть слишком узкими или маленькими для повышения скорости обнаружения.

5.824 Обнаружение Пешеходов

Эту функцию поддерживают только 5М и 8М модели. При обнаружении IP-камерой пешехода в заранее заданной зоне, срабатывает событие обнаружения пешехода. Вы можете настроить некоторые действия события, такие как запись события, вывод сигнала тревоги или оповещение по электронной почте при срабатывании события.

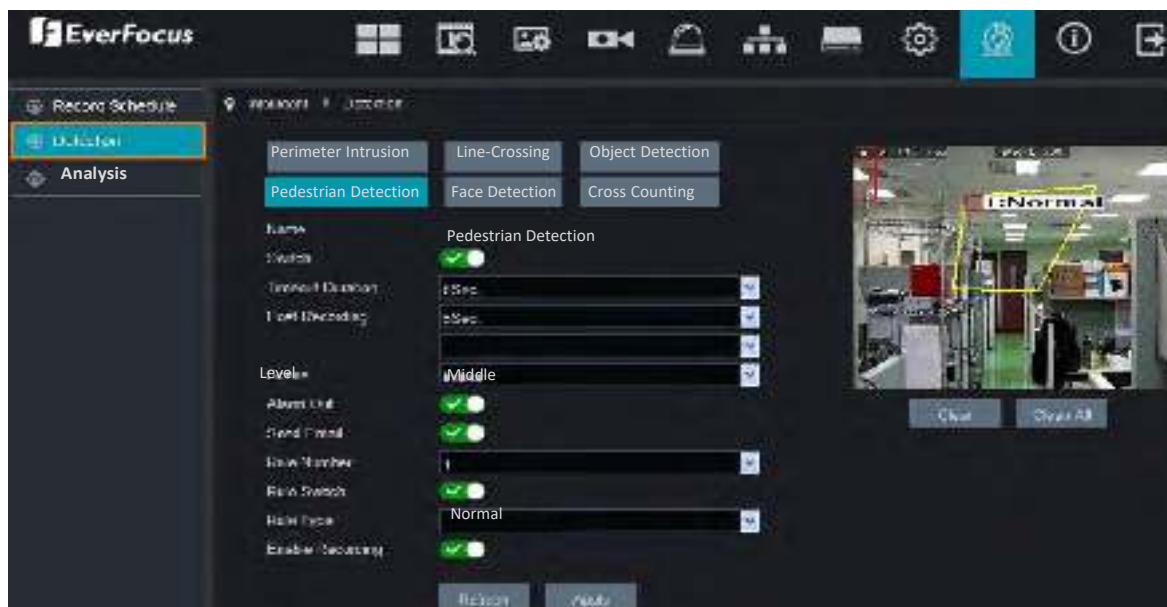

Включение: Включите кнопку для включения функции.

Длительность задержки: Выберите длительность задержки для тревожного выхода.

Пост-Запись: Выберите время записи при событии обнаружения пешеходов.

Уровень: Уровень обнаружения для обнаружения пешеходов. Это значение обозначает расстояние между объектами. Меньшее значение подходит для обнаружения объектов, находящихся далеко от камеры, а большее для объектов вблизи камеры. Красные квадраты в верхнем левом углу представляют собой максимальный и минимальный размер объекта выбранного уровня.

Сцена: выберите **внутренний** или **наружный** режим в зависимости от установки вашей IP-камеры.

Тревожный выход: Переключите кнопку вправо, чтобы включить Тревожный выход, а затем дополнительно настройте **Длительность Задержки**.

Отправить Email: Переключите кнопку вправо, чтобы включить функцию. Когда срабатывает событие, камера отправит оповещение по электронной почте с изображением моментального снимка на предварительно настроенный адресат электронной почты.

Номер правила: Присвойте номер правила для данной области.

Переключение правила: Переключите кнопку вправо, чтобы включить настройку типа правила.

Тип правила: Выбор типа правила.

Включить запись: Переключите кнопку вправо, для включения записи при обнаружении пешехода.

Обратите внимание, что для работы функции записи необходимо настроить расписание записи.

Обновить, чтобы обновить страницу.

Применить, чтобы сохранить настройки.

Для настройки функции обнаружения новых и пропавших объектов:

1. Выберите **1** правило "**Rule Number**" в окне номера правила. Можно настроить до 4 областей.
2. Включите "**Rule Switch**" и определите правило:
3. Чтобы нарисовать область:
 - a. С помощью мыши выберите 4 точки, чтобы нарисовать прямоугольную фигуру. **Форма должна быть выпуклой. Вогнутая форма не допускается.**
 - b. Если вы хотите переместить область в другое положение или изменить размер области, Выберите область, установив красный флажок в левом верхнем углу области, границы области изменятся на красный цвет. Перетащите область в нужное положение. Перетащите красные точки На край области можно изменить размер области.



- c. Кликните **Применить** для сохранения настроек.
- d. **Удалить все**, чтобы удалить все линии. Чтобы удалить определенную линию, выделите ее, установив красный флажок в левом верхнем углу области, а затем нажмите кнопку Очистить.

Примечание:

настроенные области не должны быть слишком узкими или маленькими для повышения скорости обнаружения.

5.825 Обнаружение лиц

Эту функцию поддерживают только 5М и 8М модели. Когда IP-камера обнаруживает лица в заранее определенной области, запускается событие распознавания лиц. Вы можете настроить некоторые действия события, такие как запись события, вывод сигнала тревоги или оповещение по электронной почте при срабатывании события.

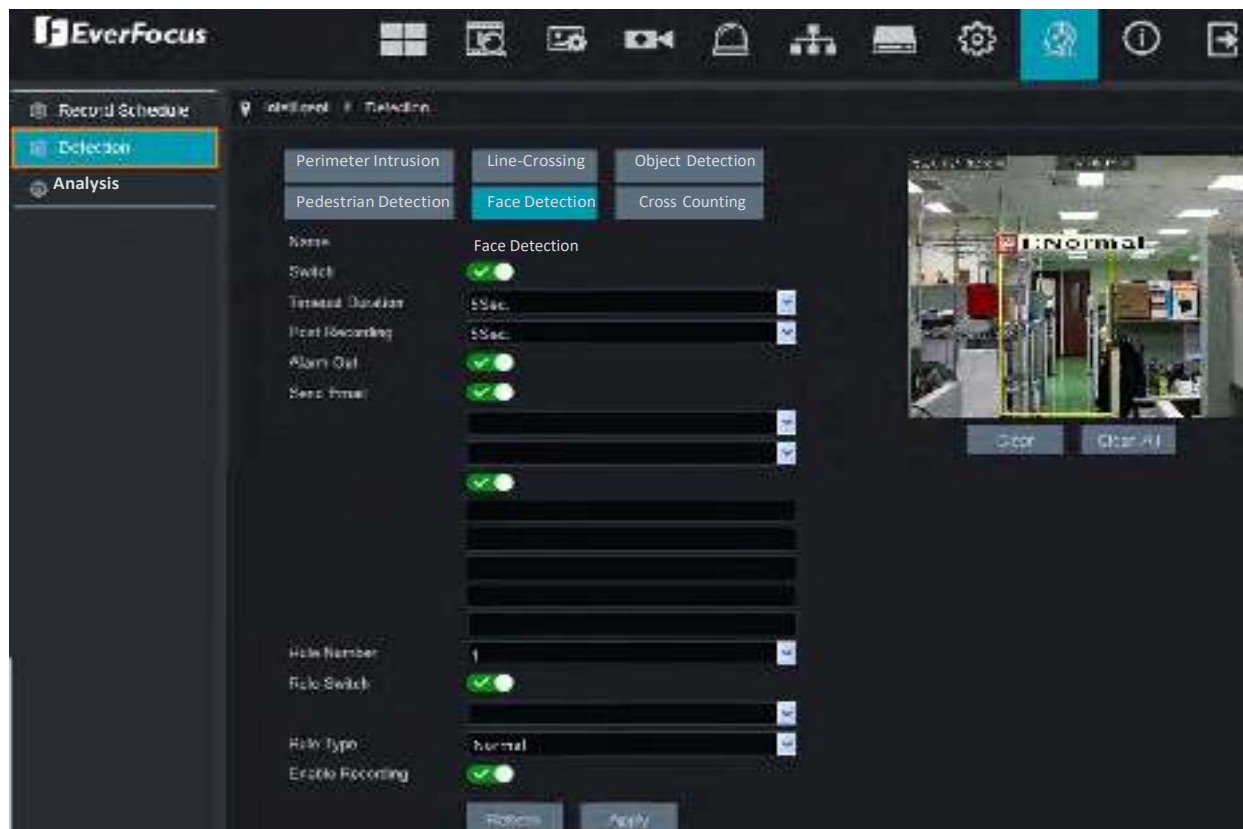

Включение: Включите кнопку для включения функции.

Длительность задержки: Выберите длительность задержки для тревожного выхода.

Пост-Запись: Выберите время записи при событии обнаружения лиц в кадре.

Тревожный выход: Переключите кнопку вправо, чтобы включить Тревожный выход, а затем дополнительно настройте **Длительность Задержки**.

Отправить Email: Переключите кнопку вправо, чтобы включить функцию. Когда срабатывает событие, камера отправит оповещение по электронной почте с изображением моментального снимка на предварительно настроенный адресат электронной почты.

Режим скриншота: Выбор режима скриншота.

Режим применения: выберите режим применения.

Дополнительно: Включение расширенных функций, включая диапазон наклона, поворота, фронта, качество изображения и минимальную площадь (пиксель) обработки.

Номер правила: Присвойте номер правила для данной области.

Переключение правила: Переключите кнопку вправо, чтобы включить настройку типа правила.

Тип правила: Выберите тип правила. Варианты включают в себя площадь и линию.

Включить запись: Переключите кнопку вправо, для включения записи при обнаружении лица в кадре. Обратите внимание, что для работы функции записи необходимо настроить расписание записи.

Обновить, чтобы обновить страницу.

Применить, чтобы сохранить настройки.

Для настройки функции обнаружения лиц:

1. Выберите **1** в раскрывающемся списке номер правила, чтобы настроить первую область.
2. Включите переключатель правил, а затем определите **вид и тип правила**.
3. Чтобы нарисовать область:
 - a. Чтобы нарисовать область, с помощью мыши щелкните 4 точки, чтобы нарисовать прямоугольную фигуру. **Форма должна быть выпуклой. Вогнутая форма не допускается.** Чтобы нарисовать линию, щелкните 2 точки, линия появится между ними.
 - b. Если вы хотите переместить область в другое положение или изменить размер области, Выберите область, установив красный флажок в левом верхнем углу области, границы области изменятся на красный цвет. Перетащите область в нужное положение. Перетащите красные точки На край области можно изменить размер области.

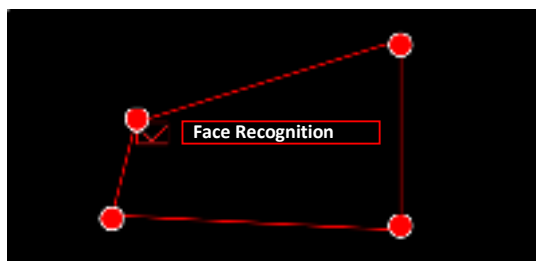

- c. Кликните **Применить** для сохранения настроек.
- d. **Удалить все**, чтобы удалить все линии. Чтобы удалить определенную линию, выделите ее, установив красный флажок в левом верхнем углу области, а затем нажмите кнопку Очистить.

Примечание:

настроенные области не должны быть слишком узкими или маленькими для повышения скорости обнаружения.

5.8.2.6 Подсчет пересечений

Только модели 5MP и 8MP поддерживают эту функцию. Камера будет подсчитывать время, когда объекты (люди, транспортные средства или другие объекты) пересекают заданную линию, и будет инициировано событие обнаружения перекрестного подсчета. Вы можете настроить оповещение по электронной почте при срабатывании события.

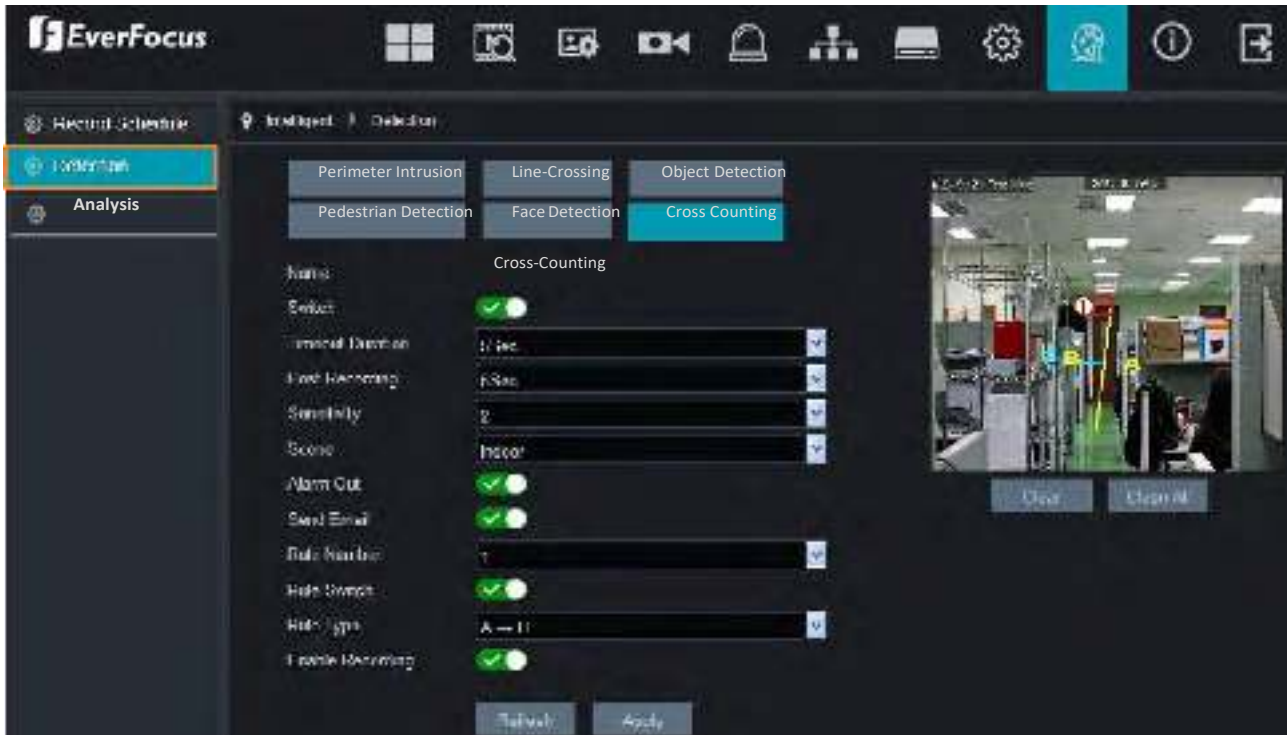

Включение: Включите кнопку для включения функции.

Длительность задержки: Выберите длительность задержки для тревожного выхода.

Пост-Запись: Выберите время записи при событии обнаружения лиц в кадре

Чувствительность: Выберите чувствительность для подсчета. Чем больше значение, тем выше чувствительность.

Сцена: выберите **внутренний** или **наружный** режим в зависимости от установки вашей IP-камеры.

Тревожный выход: Переключите кнопку вправо, чтобы включить Тревожный выход, а затем дополнительно настройте **Длительность Задержки**.

Отправить Email: Переключите кнопку вправо, чтобы включить функцию. Когда срабатывает событие, камера отправит оповещение по электронной почте с изображением моментального снимка на предварительно настроенный адресат электронной почты.

Номер правила: Присвойте номер правила для данной области.

Переключение правила: Переключите кнопку вправо, чтобы включить настройку типа правила.

Тип правила: Выберите тип правила. Варианты включают в себя площадь и линию..

Включить запись: Переключите кнопку вправо, для включения записи при обнаружении пешехода.

Обратите внимание, что для работы функции записи необходимо настроить расписание записи.

Обновить, чтобы обновить страницу.

Применить, чтобы сохранить настройки.

Для настройки функции подсчета пересечений:

1. Выберите **1** правило "**Rule Number**" в окне номера правила для настройки.
2. Включите "**Rule Switch**" и определите правило:
 - A→B: Обнаруживает движение от A к B..
 - B→A: Обнаруживает движение от B к A.
 - A↔B: Обнаруживает движение в обе стороны (от A к B + от B к A).
3. Чтобы провести линию:
 - a. С помощью мыши выберите 2 точки в кадре, для нанесения линии.
 - b. Если вы хотите переместить линию в другое положение или заново нарисовать линию, выберите ее, установив красный флажок в верхней части линии, и она изменится на красный цвет. Перетащите линию в нужное положение. Перетаскивание красных точек линии может изменить размер линии.

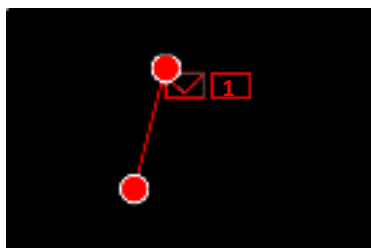

- c. Кликните **Применить** для сохранения настроек.
- d. **Очистить все**, чтобы удалить все линии.

Примечание: намеченные линии не должны быть слишком короткими для повышения скорости обнаружения.

5.8.3 Анализ

Вы можете искать и просматривать статистические результаты интеллектуального анализа в формате списка, гистограммы или линейной диаграммы. Вы также можете экспортировать отчет об анализе на свой компьютер.

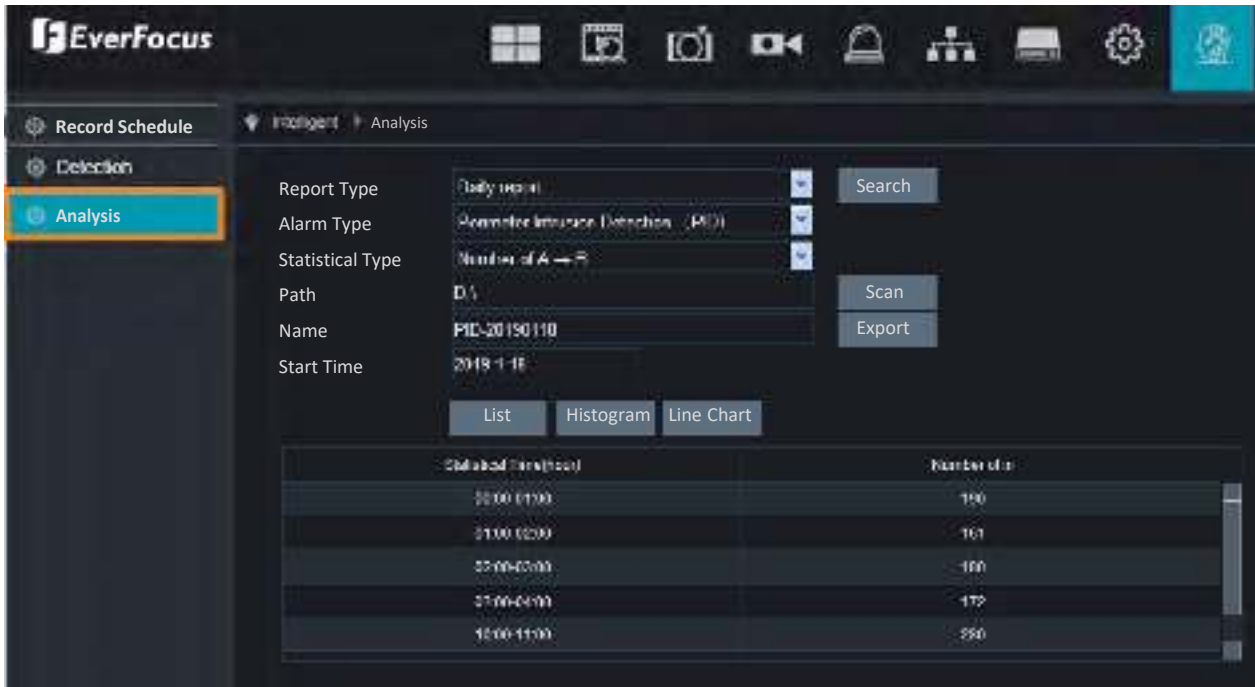

Тип отчета: выберите тип отчета.

Тип тревоги: выберите интеллектуальный тип сигнала тревоги.

Тип статистики: Выберите тип выбранного сигнала тревоги.

Путь: Если вы хотите экспортировать отчет, нажмите кнопку **Сканировать**, чтобы выбрать путь сохранения, введите имя файла в поле **Имя** и нажмите кнопку **Экспорт**.

Имя: если вы хотите экспортировать отчет, введите имя файла для статистического отчета.

Время начала: выберите время начала поиска результатов.

Список: после нажатия кнопки поиска будет отображен отчет в формате списка.

Гистограмма: представление отчета в виде гистограммы.



Линейный график: после нажатия кнопки поиска будет отображен статистический отчет с линейным графиком.



5.9 Настройки изображения

Вы можете настроить оттенок, яркость, контрастность, насыщенность и резкость с помощью цветовой панели. Нажмите кнопку по умолчанию, чтобы восстановить все заводские значения. В окне **Live View** нажмите кнопку **Color**, чтобы отобразить цветовую панель. Вы можете снова нажать кнопку цвет, чтобы скрыть цветовую панель..

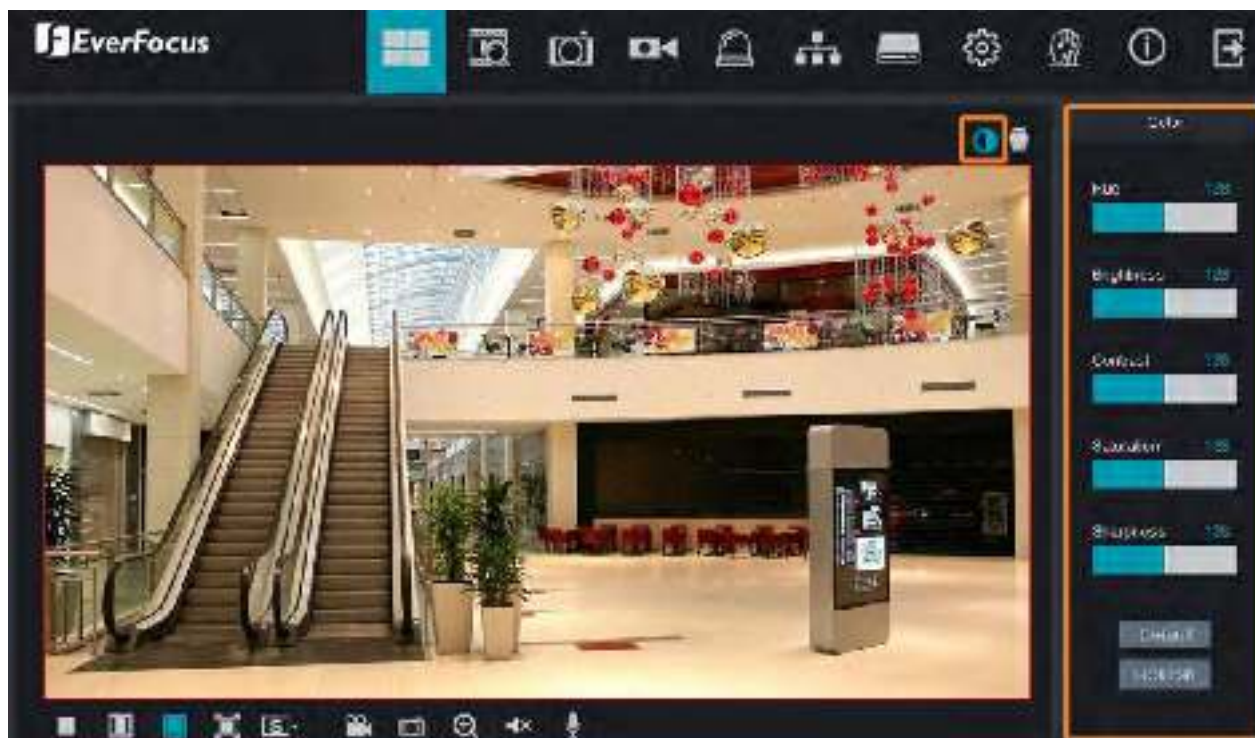

5.10 Управление объективом

Для моделей с моторизованными объективами доступно управление с помощью Панели Управления объективом. В окне Live View нажмите кнопку управления объективом, чтобы отобразить панель управления. Вы можете снова нажать кнопку управления объективом, чтобы скрыть эту панель.

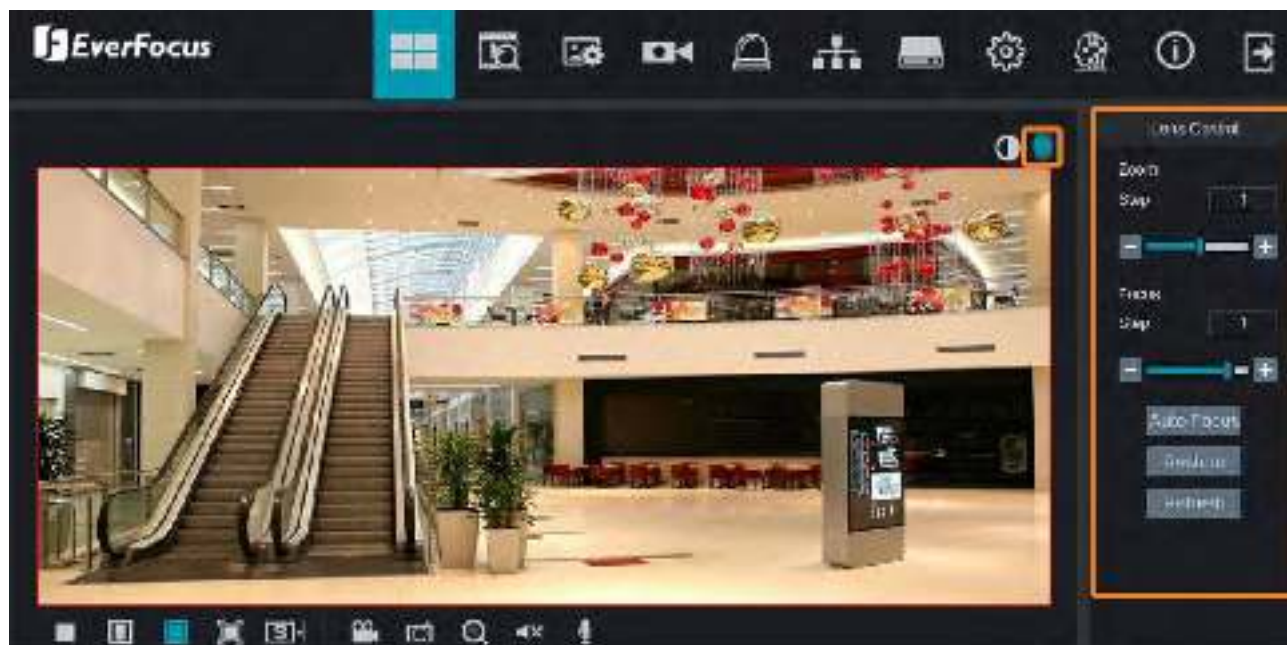

Важное примечание для моделей с моторизованными объективами

Если вы обнаружите, что живое изображение не в фокусе, пожалуйста, попробуйте выполнить следующие инструкции:

- На панели управления объективом нажмите кнопку Восстановить, чтобы восстановить объектив в положение по умолчанию, а затем нажмите кнопку автофокус.
- Если изображение все еще не в фокусе, отрегулируйте фокус, нажав кнопки фокусировки “+” или “-”.

5.11 Значки Функций в окне Живого Просмотра

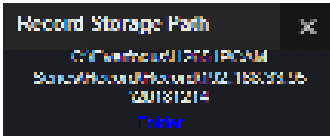
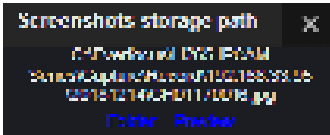

No	Название	Назначение
1	Стоп/ Играть	Остановка / воспроизведение потокового видео в окне Live View.
2	Стандартное / Коридор	Отображение прямой трансляции с исходным соотношением сторон. Если вы включаете режим коридора, то видео преобразится в формат 9:16. Чтобы включить режим коридора, пожалуйста, обратитесь к разделу 5.2.2.1
3	Растянуть	Выравниваем сторон видео по рамке окна.
4	В весь экран	Отображение окна Live View в полноэкранном режиме. Чтобы выйти из полноэкранного режима, дважды щелкните live view или нажмите кнопку ESC на клавиатуре.
5	Переключение потока	Выберите тип потока транслируемого видео, который будет отображаться в окне основного просмотра.
6	Видео клип	<p>Нажмите кнопку видеоклипы, чтобы начать запись прямых трансляций, нажмите кнопку еще раз, чтобы остановить запись, в левом нижнем углу экрана появится окно сообщения. Нажмите кнопку папка, чтобы открыть папку для поиска файла записи. Чтобы изменить путь хранения или формат файла, обратитесь к разделу 5.7.7.</p> 
7	Скриншот	<p>Нажмите кнопку, чтобы сделать снимок, и в левом нижнем углу экрана появится окно сообщения. Нажмите кнопку папка, чтобы открыть папку для поиска снимка изображения. Или нажмите кнопку предварительный просмотр, чтобы просмотреть снимок. Чтобы изменить путь хранения или формат изображения, обратитесь к разделу 5.7.7.</p> 
8	Цифровое увеличение	<p>Режим цифрового масштабирования. Чтобы выйти из режима цифрового масштабирования, нажмите кнопку еще раз. Для выполнения функции цифрового зума:</p> <ol style="list-style-type: none"> Кликните иконку Digital Zoom. Используйте мышь, чтобы нарисовать область для увеличения. Область будет увеличена. Щелкните правой кнопкой мыши для выхода из режима увеличения.
9	Аудио	Нажмите, чтобы включить/выключить динамик. Вы также можете настроить громкость..
10	Микрофон	Включение микрофона. Нажмите кнопку еще раз, чтобы отключить микрофон.

EverFocus Electronics Corp.

EverFocus Taiwan:

2F., No.12, Ln. 270, Sec. 3, Beishen Rd., Shenkeng
Dist., New Taipei City 222, Taiwan
TEL: +886 2 2662 2338
FAX: +886 2 2662 3632
www.everfocus.com.tw
marketing@everfocus.com.tw

EverFocus USA - California:

1801 Highland Avenue, Unit A, Duarte,
CA 91010, USA
TEL: +1 626 844 8888
FAX: +1 626 844 8838
www.everfocus.com
sales@everfocus.com

EverFocus China - Shenzhen:

3F, Building 7, Longcheng Industrial
Park, No.440, Longguan Road, Dalang Street,
Longhua, Shenzhen, Guangdong, China
TEL: +86 755 2765 1313
FAX: +86 755 2765 0337
www.everfocus.com.cn
marketing@everfocus.com.cn

EverFocus Japan:

3F, Kuramochi, Building II
2-2-3 Koto-Bashi, Sumida-Ku,
Tokyo, 130-0022, Japan
TEL: +81 3 5625 8188
FAX: +81 3 5625 8189
www.everfocus.co.jp
info@everfocus.co.jp



Ваш продукт EverFocus разработан и изготовлен из высококачественных материалов и компонентов, которые могут быть переработаны и повторно использованы. Этот символ означает, что электрическое и электронное оборудование по истечении срока службы следует утилизировать отдельно от бытовых отходов. Пожалуйста, утилизируйте это оборудование в вашем местном общественном центре сбора и переработки отходов.

В Европейском союзе существуют отдельные системы сбора использованной электрической и электронной продукции. Пожалуйста, помогите нам сохранить окружающую среду, в которой мы живем! Ваш продукт EverFocus разработан и изготовлен из высококачественных материалов и компонентов, которые могут быть переработаны и повторно использованы.

Этот символ означает, что электрическое и электронное оборудование по истечении срока службы следует утилизировать отдельно от бытовых отходов. Пожалуйста, утилизируйте это оборудование в вашем местном общественном центре сбора и переработки отходов.

В Европейском союзе существуют отдельные системы сбора использованной электрической и электронной продукции. Пожалуйста, помогите нам сохранить окружающую среду, в которой мы живем!!



Version: E

Переведено на русский язык и дополнено компанией VIDAU SYSTEMS,
Москва, ул.Большая Марьинская, 9 стр.1. Российская Федерация.
vidau-cctv.ru everfocus.ru