



ANPR IP-камера для транспорта

Краткое руководство пользователя

Краткое руководство пользователя

©2018 Hangzhou Hikvision Digital Technology Co., Ltd.

Данное руководство применимо для ANPR IP-камера для транспорта, серия 91xx. Руководство содержит инструкции для использования и управления продуктом. Программное обеспечение, используемое в продукте, регулируется лицензионным соглашением пользователя, охватывающим этот продукт.

О руководстве

Настоящее Руководство защищено авторским правом в соответствии с внутренними и международными соглашениями. Все права на данное Руководство принадлежат компании Hangzhou Hikvision Digital Technology Co., Ltd. ("Hikvision"). Данное руководство пользователя не подлежит воспроизведению, изменению, переводу или распространению, частично или целиком, без предварительного разрешения Hikvision.

Торговые марки

HIKVISION и другие торговые марки Hikvision и логотипы являются интеллектуальной собственностью Hikvision и/или ее аффилированных лиц в различных юрисдикциях. Другие торговые марки и логотипы, содержащиеся в руководстве, являются собственностью их владельцев. Право на получение лицензии по использованию таких торговых марок предоставляется только по специальному разрешению.

Правовая информация

ДО МАКСИМАЛЬНО ДОПУСТИМОЙ СТЕПЕНИ, РАЗРЕШЕННОЙ
ДЕЙСТВУЮЩИМ ЗАКОНОДАТЕЛЬСТВОМ, ПРОДУКТ, АППАРАТУРА,

ПРОГРАММНОЕ И АППАРАТНОЕ ОБЕСПЕЧЕНИЕ ПРЕДОСТАВЛЯЕТСЯ «КАК ЕСТЬ», СО ВСЕМИ ОШИБКАМИ И НЕТОЧНОСТЯМИ, НIKVISION НЕ ДАЕТ НИКАКИХ ГАРАНТИЙ, ЯВНЫХ ИЛИ ПОДРАЗУМЕВАЕМЫХ, КАСАТЕЛЬНО УДОВЛЕТВОРИТЕЛЬНОСТИ КАЧЕСТВА, СООТВЕТСТВИЯ УКАЗАННЫМ ЦЕЛЯМ И ОТСУТСТВИЯ НАРУШЕНИЙ СО СТОРОНЫ ТРЕТЬИХ ЛИЦ. КОМПАНИЯ НIKVISION НЕ ГАРАНТИРУЕТ И НЕ ПРЕДОСТАВЛЯЕТ ЗАВЕРЕНИЙ В ОТНОШЕНИИ ИСПОЛЬЗОВАНИЯ ДАННОГО РУКОВОДСТВА, А ТАКЖЕ В ОТНОШЕНИИ ВЕРНОСТИ, ТОЧНОСТИ ИЛИ АКТУАЛЬНОСТИ ИНФОРМАЦИИ, СОДЕРЖАЩЕЙСЯ В НЕМ. ОТВЕТСТВЕННОСТЬ ЗА ИСПОЛЬЗОВАНИЕ ДАННОГО РУКОВОДСТВА И ЕГО СОДЕРЖИМОГО НЕСЕТ ПОЛЬЗОВАТЕЛЬ.

ДО МАКСИМАЛЬНО ДОПУСТИМОЙ СТЕПЕНИ, РАЗРЕШЕННОЙ ДЕЙСТВУЮЩИМ ЗАКОНОДАТЕЛЬСТВОМ, НИ НIKVISION, НИ ЕГО ДИРЕКТОРА, НИ СОТРУДНИКИ ИЛИ ПРЕДСТАВИТЕЛИ НЕ НЕСУТ ОТВЕТСТВЕННОСТИ ПЕРЕД ПОТРЕБИТЕЛЕМ ЗА КАКОЙ-ЛИБО СЛУЧАЙНЫЙ ИЛИ КОСВЕННЫЙ УЩЕРБ, ВКЛЮЧАЯ УБЫТКИ ИЗ-ЗА ПОТЕРИ ПРИБЫЛИ, ПЕРЕРЫВА В ДЕЯТЕЛЬНОСТИ, НАРУШЕНИЯ БЕЗОПАСНОСТИ ИЛИ ПОТЕРИ ДАННЫХ ИЛИ ДОКУМЕНТАЦИИ, В СВЯЗИ С ИСПОЛЬЗОВАНИЕМ ДАННОГО РУКОВОДСТВА ИЛИ ЕГО СОДЕРЖИМОГО, ДАЖЕ ЕСЛИ НIKVISION БЫЛО ИЗВЕСТНО О ВОЗМОЖНОСТИ ТАКОГО УЩЕРБА.

НЕКОТОРЫЕ ЮРИСДИКЦИИ НЕ ДОПУСКАЮТ ИСКЛЮЧЕНИЙ ИЛИ ОГРАНИЧЕНИЙ ОТВЕТСТВЕННОСТИ ЗА НАНЕСЕНИЕ ОПРЕДЕЛЕННОГО УЩЕРБА, ПОЭТОМУ НЕКОТОРЫЕ ЛИБО ВСЕ ИСКЛЮЧЕНИЯ ИЛИ ОГРАНИЧЕНИЯ МОГУТ НЕ ДЕЙСТВОВАТЬ В КОНКРЕТНОМ РЕГИОНЕ.

Уведомление о конфиденциальности

Законы, регулирующие видеонаблюдение, варьируются в зависимости от страны. Пожалуйста, проверьте все соответствующие законы вашей страны перед использованием оборудования.

Обслуживание

При возникновении каких-либо вопросов следует обращаться к местному поставщику.

Регулирующая информация

Информация о FCC

Соответствие FCC: Это оборудование было проверено и найдено соответствующим регламенту для цифрового устройства Класса В, применительно к части 15 Правил FCC. Данный регламент разработан для того, чтобы обеспечить достаточную защиту от вредных эффектов, возникающих при использовании оборудования в коммерческой среде. Это оборудование генерирует, использует, и может излучать радиоволны на разных частотах и, если установлено и используется не в соответствии с инструкцией, может создавать помехи для радиосвязи. Тем не менее, нет никакой гарантии, что помехи не возникнут в каких-либо конкретных случаях установки. Если оборудование создает вредные помехи для приема радио- или телевизионных сигналов, что может быть определено путем включения и выключения оборудования, пользователю рекомендуется попытаться устранить помехи одним или несколькими способами, а именно:

- Изменить ориентацию или местоположение приемной антенны.
- Увеличить расстояние между оборудованием и приемником.

- Подключить оборудование к розетке в цепи, отличной от той, к которой подключен приемник.
- Обратитесь к поставщику или опытному радио/телемастеру.

Условия FCC

Это устройство соответствует регламенту для цифрового устройства применительно к части 15 Правил FCC. Эксплуатация допускается при соблюдении следующих двух условий:

1. Данное устройство не должно создавать вредных помех.
2. Устройство должно выдерживать возможные помехи, включая и те, которые могут привести к выполнению нежелательных операций.

Соответствие стандартам ЕС



Данный продукт и - если применимо – также и поставляемые принадлежности отмечены знаком "CE" и, следовательно, согласованны с европейскими стандартами, перечисленными под директивой 2014/30/EC EMC, директивой 2011/65/EC RoHS.



2012/19/EC (директива WEEE): Продукты, отмеченные данным знаком, запрещено выбрасывать в коллекторы несортированного мусора в Европейском союзе. Для надлежащей утилизации верните продукт поставщику при покупке эквивалентного нового оборудования, либо избавьтесь от него в специально предназначенных точках сбора. За дополнительной информацией обратитесь по адресу: www.recyclethis.info.



2006/66/ЕС (директива о батареях): Данный продукт содержит батарею, которую запрещено выбрасывать в коллекторы несортированного мусора в Европейском союзе. Подробная информация о батарее изложена в документации продукта. Батарея отмечена значком, который может включать наименования, обозначающие содержание кадмия (Cd), свинца (Pb) или ртути (Hg). Для надлежащей утилизации возвратите батарею своему поставщику либо избавьтесь от нее в специально предназначенных точках сбора. За дополнительной информацией обращайтесь по адресу: www.recyclethis.info.

Инструкции по технике по безопасности

Эта инструкция предназначена для того, чтобы пользователь мог использовать продукт правильно и избежать опасности или причинения вреда имуществу.

Меры предосторожности разделены на "**Предупреждения**" и "**Предостережения**".

Предупреждения: игнорирование предупреждения может привести к тяжелым травмам или смерти.

Предостережения: игнорирование предостережения может привести к травмам или порче оборудования.

	
<p>Предупреждения: следуйте данным правилам для предотвращения серьезных травм и смертельных случаев.</p>	<p>Предостережения: следуйте мерам предосторожности, чтобы предотвратить возможные повреждения или материальный ущерб.</p>



Предупреждения

- Использование продукта должно соответствовать нормам электробезопасности страны и региона. Пожалуйста,

обратитесь к техническим спецификациям для получения подробной информации.

- Пожалуйста, используйте источник питания DC 24 В, который соответствует стандарту безопасного сверхнизкого напряжения (SELV) и IEC60950-1 стандарту. Пожалуйста, обратитесь к техническим спецификациям для получения подробной информации.
- Не подключайте несколько устройств к одному блоку питания, перегрузка адаптера может привести к перегреву или возгоранию.
- Убедитесь, что штепсель плотно соединен с разъемом питания. Устройство, установленное на стене или потолке, должно быть надежно закреплено.
- Если из устройства идет дым или доносится шум – отключите питание, извлеките кабель и свяжитесь с сервисным центром.



Предостережения

- Перед началом использования камеры убедитесь, что напряжение питания соответствует требованиям камеры.
- Не бросайте камеру и не подвергайте ее ударам.
- Не дотрагивайтесь до матрицы пальцами. Если очистка необходима, используйте чистую ткань с небольшим количеством этанола и аккуратно протрите ее. Если камера не будет использоваться в течение длительного периода

времени, установите крышку объектива для защиты сенсора от пыли.

- Не направляйте объектив камеры на яркий свет, такой как солнце или лампы накаливания. Яркий свет может вызвать расплывание или потерю четкости изображения (что не является признаком неисправности), а также повлиять на долговечность матрицы.
- Матрица может быть сожжена лазерным лучом, поэтому, когда используется любое лазерное оборудование, убедитесь, что поверхность матрицы не подвергается воздействию лазерного луча.
- Не размещайте камеру в местах чрезвычайно низкой или высокой температуры (рабочая температура окружающей среды должна быть в пределах от минус 30 °C до плюс 70 °C), пыльных или влажных помещениях. Не подвергайте камеру воздействию сильных электромагнитных помех.
- Для того, чтобы избежать накопления тепла, необходима хорошая вентиляция рабочей среды.
- Не помещайте камеру в воду и любую другую жидкость.
- Во время транспортировки, камера должна быть упакована в оригинальную упаковку.
- Регулярная замена частей: некоторые части (например, электролитический конденсатор) оборудования должны регулярно заменяться в соответствии с их средним сроком службы. Средний срок службы зависит от рабочей среды и частоты использования, поэтому рекомендуется регулярно проверять работоспособность. Для получения более

подробной информации, пожалуйста, свяжитесь с вашим поставщиком.

- Неправильное использование или замена батареи может привести к опасности взрыва. Проводите замену на такие же батареи или аналогичные. Утилизируйте использованные батареи в соответствии с инструкциями, предоставленными производителем батарей.
- Если продукт не работает должным образом, обратитесь к поставщику или в ближайший сервисный центр. Не пытайтесь самостоятельно разобрать камеру. (Мы не несем ответственность за проблемы, вызванные несанкционированным ремонтом или техническим обслуживанием.)

Содержание

1 Описание внешнего вида	11
1.1 Тип I	11
1.1.1 Боковая панель.....	11
1.1.2 Задняя панель.....	14
1.2 Тип II	18
2 Установка	20
2.1 Установка камеры I типа	20
2.2 Установка камеры II типа	25
2.2.1 Установка карты памяти.....	25
2.2.2 Установка на стену/потолок	27
2.2.3 Установка на перекладину	31
3 Подключение сетевой камеры через LAN	36
3.1 Активация камеры.....	36
¶ ¶ Активация через веб-браузер	36
¶ ¶ Активация через SADP	38
¶ . Изменение IP-адреса	39
4 Доступ через веб-браузер	42

1 Описание внешнего вида

В данной серии камер представлены два типа устройств:

1.1 Тип I

1.1.1 Боковая панель

Внешний вид боковой панели камеры в стандартном корпусе представлен на рисунке ниже:



Рисунок 1-1 Боковая панель

Таблица 1-1 Описание компонентов

№	Описание	№	Описание
1	Интерфейс автоматической диафрагмы	2	Интерфейс объектива

Внешний интерфейс автоматической диафрагмы представлен на рисунке ниже:

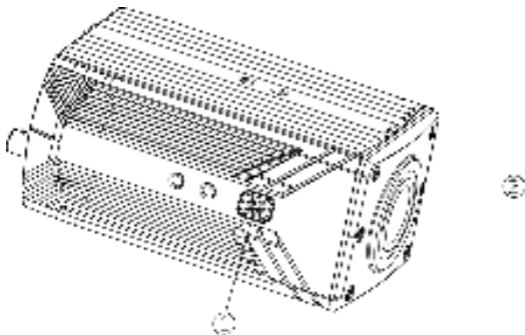

Рисунок 1-2 Интерфейс автоматической диафрагмы

Таблица 1-2 Пины

№	DC
1	Damp-
2	Damp+
3	Drive+
4	Drive-

Пины Damp +, Damp-, Drive + и Drive- используются, когда автоматическая диафрагма управляется DC.

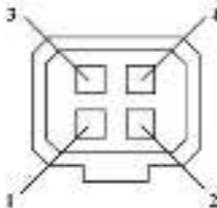
1.1.2 Задняя панель



Рисунок 1-3 Внешний вид задней панели камеры I типа

Таблица 1-3 Описание компонентов задней панели камеры I типа

№	Описание
1	10M/100M/1000M самоадаптивный интерфейс Ethernet
2	Кнопка сброса настроек RESET

№	Описание
3	Слот для карты памяти SD
4	Интерфейс USB 2.0
5	Видеовыход/ HD-SDI
6	Заземление
7	Интерфейс питания
8	PWR: Индикатор питания
9	F1+, F1-, F2+, F2-, F3+, F3-: Тревожные выходы (F1, F2 поддерживают подключение стробоскопа)
10	T1, T2, T3, T4: Тревожные входы
11	Интерфейс RS-485
12	Интерфейс RS-232
13	SYNC: Интерфейс синхронизации

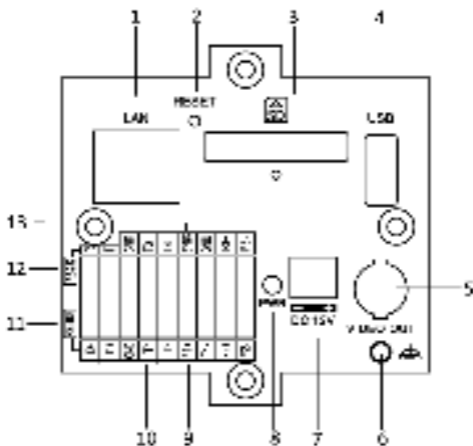

Рисунок 1-4 Внешний вид задней панели камеры II типа

Таблица 1-4 Описание компонентов задней панели камеры II типа

№	Описание
1	10M/100M/1000M самоадаптивный интерфейс Ethernet
2	Кнопка сброса настроек RESET: (Зарезервировано)
3	Интерфейс USB 2.0
4	Интерфейс USB 2.0
5	Слот для карты памяти SD

№	Описание
6	VIDEO OUT: аналоговый видеовыход, интерфейсы CVBS / SDI
7	Индикатор системы
8	Интерфейс DC 12В
9	PWR: Индикатор питания
10	D1: RS-485, RS232, аудиовход и аудиовыход
11	D2, D3, D4, D5: RS-485 T1, T2, T3, T4, T5, T6, T7: Запускающие интерфейсы / вход синхронизации F1 +, F1-, F2 +, F2-, F3 +, F3-, F4 +, F4-, F5 +, F5-, F6 +, F6-, F7 +, F7-: Выходы запуска светового сигнала 1A, 1B\2A, 2B: Тревожные выходы
12	Заземление

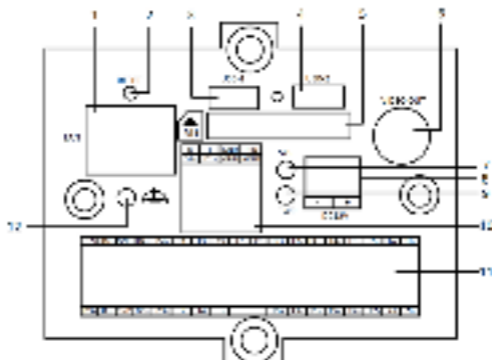

- Некоторые модели камер не поддерживают использование SD-карты, но поддерживают оптоволоконный интерфейс для соответствия различным требованиям.
- Камера может быть подключена к видеовыходу или HD-SDI в зависимости от модели.
- Для синхронизации питания интерфейс SYNC подключается к внешнему сигналу питания.

1.2 Тип II



Рисунок 1-5 Внешний вид камеры II типа

Таблица 1-5 Описание компонентов

№	Описание
1	Передняя панель
2	Объектив
3	Подсветка
4	Основной корпус
5	Кронштейн
6	Монтажная коробка

№	Описание
7	Водонепроницаемая накладка для шурупов
8	Установочная пластина
9	Крышка слота для карты памяти
10	Верхняя крышка
11	Солнцезащитный козырек

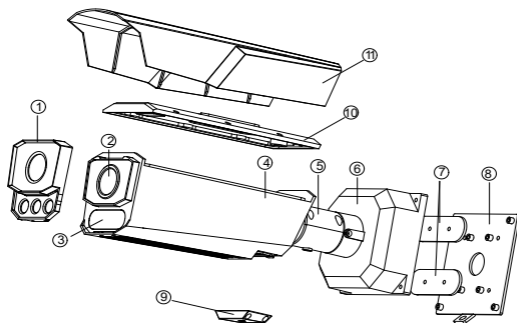
2 Установка

Перед началом:

- Убедитесь, что устройство находится в хорошем состоянии и все крепежные детали присутствуют.
- Убедитесь, что во время установки все связанное оборудование выключено.
- Проверьте соответствие спецификаций продуктов среде установки.
- Пожалуйста, убедитесь, что источник питания соответствует необходимому напряжению.
- Если продукт не работает должным образом, обратитесь к вашему поставщику или в ближайший сервисный центр. Не разбирайте камеру самостоятельно для проведения ремонта или обслуживания.
- Рекомендуется использовать объектив типа CS. Если используется объектив типа C, вы можете использовать переходное кольцо.

2.1 Установка камеры I типа

Установка корпуса

Шаги:

1. Освободите защелку, чтобы раскрыть корпус.



- На рисунках ниже представлены два типа корпусов. В качестве примера установки будет рассмотрен корпус I типа.
- Корпус приобретается отдельно.



Рисунок 2-1 Корпус I типа



Рисунок 2-2 Корпус II типа

- Установите камеру на подставку и закрепите ее с помощью прилагаемых шурупов.

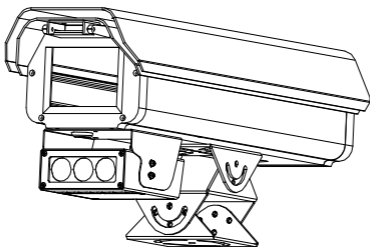

Рисунок 2-3 Установка камеры на подставку

- Установите подставку с камерой обратно в корпус.

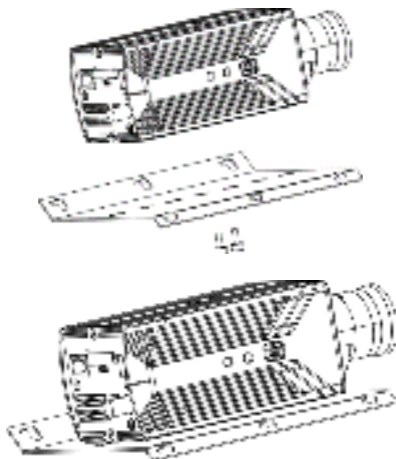

Рисунок 2-4 Установка подставки с камерой в корпус

4. Установите специальное крепление (кронштейн) на поперечный брус.

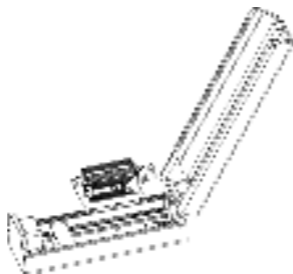

Рисунок 2-5 Установка кронштейна на поперечный брус

5. Установите корпус с камерой на кронштейн.

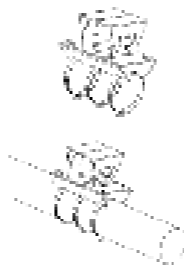

Рисунок 2-6 Установка корпуса

6. Отрегулируйте положение камеры, подключите видеовыход для отладки и настройте масштабирование и фокус.

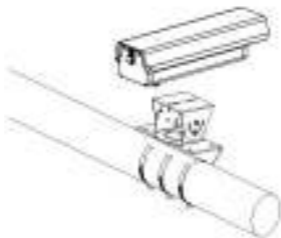

Рисунок 2-7 Регулировка положения камеры

- Отрегулируйте угол поворота и наклона камеры, опустите крышку и закройте защелку, чтобы завершить установку.

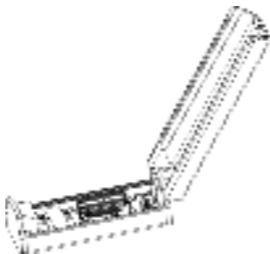

Рисунок 2-8 Завершение установки

2.2 Установка камеры II типа

2.2.1 Установка карты памяти

Шаги:

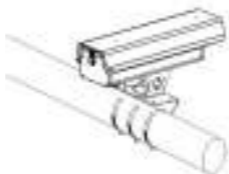
- Найдите крышку слота карты памяти на корпусе камеры.



Рисунок 2-9 Крышка слота для карты памяти

- Открутите четыре шурупа и снимите крышку слота для карты памяти.

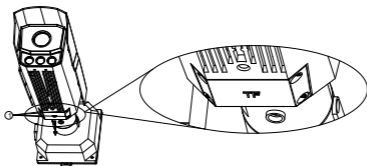

Рисунок 2-10 Демонтаж крышки слота для карты памяти

3. Установите карту памяти в слот.

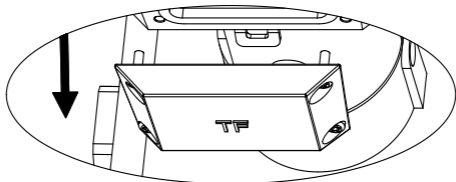

Рисунок 2-11 Установка карты памяти

4. Установите крышку слота для карты памяти обратно, вставьте шурупы.

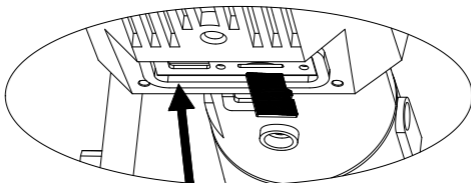

Рисунок 2-12 Установка крышки слота для карты памяти

5. Закрепите крышку слота для карты с помощью четырех шурупов.

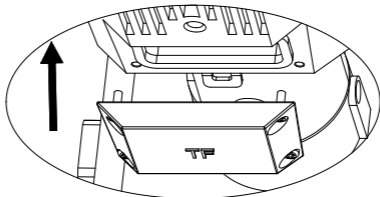

Рисунок 2-13 Крепление крышки с помощью шурупов

2.2.2 Установка на стену/потолок

Шаги:

1. Прикрепите один конец страховочного троса к отверстию на корпусе камеры, а другой к стене (или к потолку).

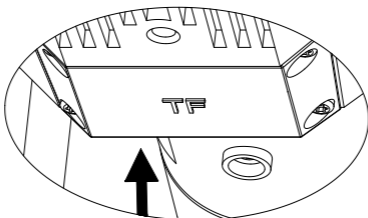
Примечание:

Если подходящее место для крепления страховочного троса отсутствует, другой конец страховочного троса может быть прикреплен к специальному отверстию на установочной пластине. Убедитесь, что установочная пластина достаточно прочная, чтобы выдержать вес камеры.

2. Если Вам необходимо проложить кабели через стену (или потолок), сделайте отверстие в соответствии с отверстием для кабелей на установочной пластине. Пропустите этот шаг, если вы собираетесь проложить кабель через боковое отверстие.
3. Проложите кабели камеры.
4. Просверлите отверстия на стене или в потолке в соответствии с отверстиями на установочной пластине.
5. Закрепите установочную пластину на стене (или потолке) с помощью шурупов.
6. Закрепите две водонепроницаемые накладки на установочной пластине с помощью прилагаемых шурупов.
7. Подсоедините кабели через отверстие в стене или боковое отверстие.
8. Закрепите камеру на установочной пластине с помощью прилагаемых шурупов.



Рисунок 2-14 Установка на стену



Рисунок 2-15 Установка на потолок

9. Отрегулируйте угол наблюдения.

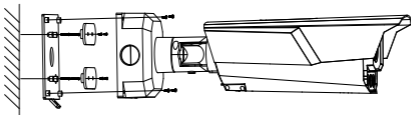
- 1) Ослабьте винт 1 и отрегулируйте угол поворота камеры в диапазоне от 0 до 360°. Затяните винт.
- 2) Ослабьте винт 2 и отрегулируйте угол наклона камеры в диапазоне от 0 до 90°. Затяните винт.
- 3) Ослабьте винт 3 и отрегулируйте угол вращения камеры в диапазоне от 0 до 360°. Затяните винт.

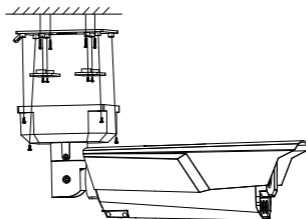

Рисунок 2-16 3-х осевая регулировка

2.2.3 Установка на стойку или поперечный брус

Установка на поперечный брус (горизонтальная установка)

Шаги:

1. Проложите кабели через поперечный брус.
2. Установите горизонтальное крепление (кронштейн) на поперечный брус.



Рисунок 2-17 Установка кронштейна на поперечный брус

3. Установите нижнюю часть установочной площадки на кронштейн.

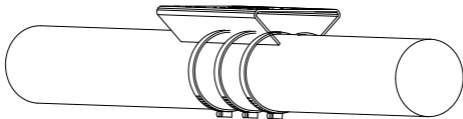

Рисунок 2-18 Крепление нижней части установочной площадки

4. Установите верхнюю часть установочной площадки на кронштейн.

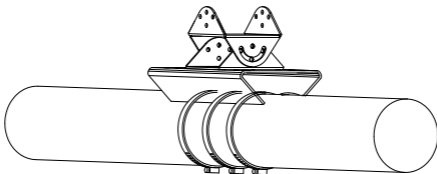

Рисунок 2-19 Установка верхней части установочной площадки

5. Соедините обе части установочной площадки.

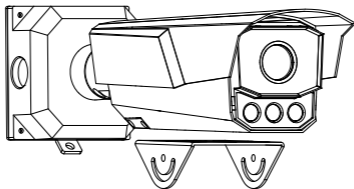

Рисунок 2-20 Соединение обеих частей установочной площадки

6. Ослабьте шурупы установочной пластины и проложите кабели через поперечный брус и монтажную коробку.

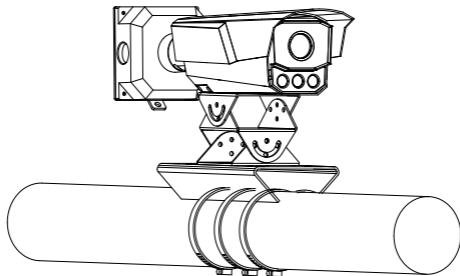

Рисунок 2-21 Подключение кабелей

7. Установите пластину.

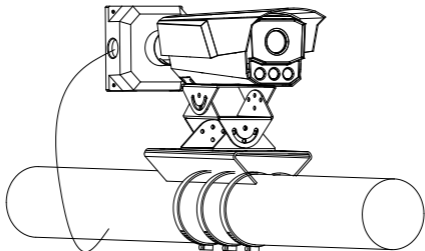

Рисунок 2-22 Крепление установочной пластины

8. Отрегулируйте положение камеры, подключите видеовыход для отладки и настройте масштабирование и фокус.

Установка на стойку (вертикальная установка)

Шаги:

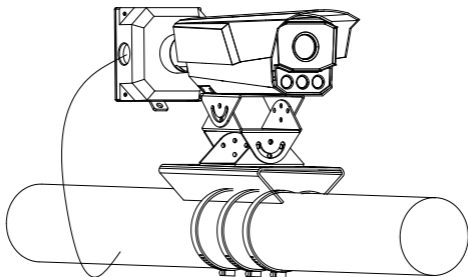
1. Проложите кабели через стойку.
2. Закрепите установочную пластину на стене и установите водонепроницаемую накладку.



Рисунок 2-23 Прокладка кабелей

3. Подключите кабели.

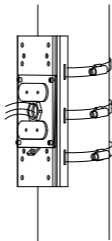

Рисунок 2-24 Подключение кабелей

4. Закрепите камеру на установочной пластине с помощью прилагаемых шурупов.

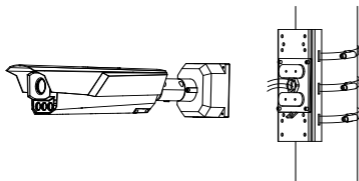

Рисунок 2-25 Установка камеры

5. Отрегулируйте положение камеры, подключите видеовыход для отладки и настройте масштабирование и фокус.

3 Подключение сетевой камеры через LAN

Перед началом использования необходимо активировать камеру, установив надежный пароль.

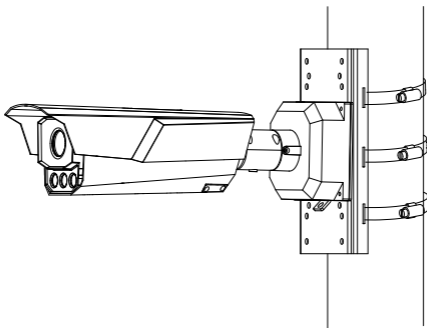
Поддерживается активация с помощью веб-браузера, активация через SADP и активация через клиентское программное обеспечение. В качестве примера будет использоваться подключение через SADP и веб-браузер. Информация о подключении через клиентское программное обеспечение содержится в руководстве по использованию камеры.

3.1 Активация камеры

3.1.1 Активация через веб-браузер

Шаги:

1. Включите камеру и подключите ее к сети.
2. Введите IP-адрес в адресной строке веб-браузера и нажмите **Enter** для того, чтобы войти в интерфейс активации.

Примечание:

- IP-адрес камеры по умолчанию: 192.168.1.64.
- При включении DHCP IP-адрес будет получен автоматически. В этом случае активация камеры должна происходить через SADP.



Рисунок 3-1 Интерфейс активации (веб)

3. Создайте пароль и введите его в поле **Password** ("Пароль").



РЕКОМЕНДУЕТСЯ ИСПОЛЬЗОВАТЬ НАДЕЖНЫЙ

ПАРОЛЬ – Настоятельно рекомендуется использовать надежный пароль (не менее 8 символов, включая буквы верхнего регистра, буквы нижнего регистра, цифры и специальные символы). Также рекомендуется регулярно обновлять пароль. Ежемесячная или еженедельная смена пароля позволит сделать использование продукта безопасным.

4. Подтвердите пароль.
5. Нажмите **OK**, чтобы сохранить пароль и войдите в интерфейс просмотра в режиме реального времени.

4.1.2 Активация через SADP

ПО SADP используется для определения онлайн-устройств, активации камер и смены пароля.

ПО SADP доступно на диске, входящем в комплект или на официальном сайте. Установите SADP согласно инструкции. Выполните следующие действия для включения камеры. Информацию о двух других способах активации вы можете найти в руководстве по использованию сетевой камеры.

Шаги:

1. Запустите SADP для поиска онлайн-устройств.
2. Проверьте статус устройства в списке устройств и выберите не активированное устройство.



Рисунок 3-2 SADP интерфейс

Примечание:

ПО SADP поддерживает возможность подключения сразу нескольких камер. Более подробная информация содержится в руководстве по использованию SADP.

3. Создайте и введите новый пароль в поле **Password** ("Пароль") и подтвердите его **Confirm Password** ("Подтвердите пароль").



РЕКОМЕНДУЕТСЯ ИСПОЛЬЗОВАТЬ НАДЕЖНЫЙ

ПАРОЛЬ – Настоятельно рекомендуется использовать надежный пароль (не менее 8 символов, включая буквы верхнего регистра, буквы нижнего регистра, цифры и специальные символы). Также рекомендуется регулярно обновлять пароль. Ежемесячная или еженедельная смена пароля позволит сделать использование продукта безопасным.

4. Нажмите **ОК**, чтобы сохранить пароль.

Во всплывающем окне вы можете проверить, завершена ли активация. Если активация не выполнена, пожалуйста, убедитесь, что пароль отвечает требованиям и попробуйте еще раз.

🔧 🔄 Изменение IP-адреса

Цель:

Для просмотра и настройки камеры через LAN (локальная сеть), необходимо подключить сетевую камеру к той же подсети, к которой подключен Ваш компьютер. Установите SADP или клиентское ПО для того, чтобы найти и изменить IP-адрес сетевой

камеры. В качестве примера мы используем изменение IP-адреса через SADP.

Шаги:

1. Запустите ПО SADP.
2. Выберите активное устройство.

Примечание:

Для получения информации об активации камеры обратитесь к Разделу 3.2.

3. Измените IP-адрес устройства так, чтобы он был в той же подсети, к которой подключен ваш компьютер, вручную или, поставив галочку **Enable DHCP** ("Включить DHCP").



Рисунок 3-3 Изменение IP-адреса

4. Введите пароль для завершения изменения IP-адреса.

ANPR IP-камера для транспорта • Краткое руководство

SADP поддерживает пакетное изменение IP-адресов. Более подробная информация содержится в руководстве по использованию SADP.

4 Доступ через веб-браузер

Системные требования:

Операционная система: Microsoft Windows XP SP1 и более новые версии

Процессор: 2.0 ГГц и выше

Память: 1Гб и выше

Экран: разрешение 1024×768 и выше

Веб-браузер: Internet Explorer 8.0 и более новые версии, Apple Safari 5.0.2 и более новые версии, Mozilla Firefox 5.0 и более новые версии, Google Chrome 18 и более новые версии.

Шаги:

1. Откройте веб-браузер.
2. В адресной строке веб-браузер введите IP-адрес сетевой камеры и нажмите **Enter** для входа в интерфейс камеры.

Примечание:

- IP-адрес по умолчанию: 192.168.1.64.
 - Если камера не активирована, обратитесь к Разделу 3.2 для активации.
3. Введите **User Name** ("Имя пользователя") и **Password** ("Пароль").

Администратор должен настроить учетные записи устройств и разрешения для пользователя/оператора. Удалите ненужные учетные записи и разрешения.

Примечание:

IP-адрес устройства блокируется, если администратор 7 раз вводит неверный пароль (5 попыток для пользователя/оператора)

4. Нажмите **Login** ("Вход").



Рисунок 4-1 Интерфейс входа в систему

5. Перед просмотром видео в режиме реального времени и управлением камерой установите плагин. Следуйте инструкциям по установке, чтобы установить плагин.



Рисунок 4-2 Загрузка и установка плагина



Для завершения установки плагина, возможно понадобится закрыть браузер.

6. Откройте заново веб-браузер после завершения установки плагина и повторите шаги 2-4 для хода в систему.



Для получения подробной информации по дальнейшей настройке обратитесь к руководству пользователя сетевой камеры.



See Far. On Further

RU09691B