



**ezviz**

ONE  
User Manual

# Box Content



ONE x1



USB Cable x1  
(1m)



Power Adapter x1



User Manual x1

**i** The figures in this manual are for reference only and may differ from the actual product.

# Basics

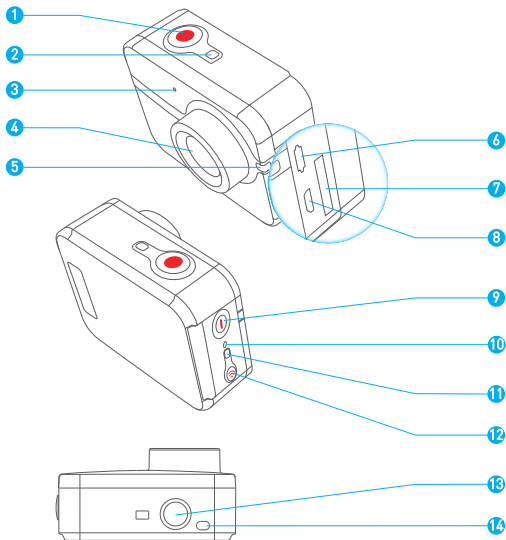

1	Shutter	Start/Stop Recording
2	Camera Status LED Indicator	Steady Blue: Standby. Blue Flicker: Camera is on. Steady Red: No inserted microSD card.
3	MIC	Microphone
4	Lens	152° Diagonal View Angle
5	Power/Recording LED Indicator	Steady Red: Charging Unlit: Fully charged Other Status: Same as the recording status when not charging.
6	USB Port	USB data transfer and charging.
7	microSD Card Slot	Insert a microSD card for storage. The microSD card is not included in the box. Please purchase separately (see page 6 for the recommended microSD card models).
8	micro-HDMI	HDMI output
9	Power Button	Press and hold for 1 second to power on, 3 seconds to power off.
10	Hard Power Off	Power off ONE if it does not work properly.  The Hard Power Off function is invalid when ONE connects with the USB cable for charging or data transmission.
11	Wi-Fi Status LED Indicator	Purple Flicker: Wi-Fi is turning on. Blue Flicker: Wi-Fi is on.
12	Wi-Fi On/Off Button	Press and hold the button for 3 seconds to switch the Wi-Fi on or off.
13	Standard Bracket Interface (1/4 inch)	Interface for various brackets.
14	Buzzer	Audio Alert

## Features

152° diagonal view angle.

Various accessories to fulfill different requirements.

Wrist-mounted remote control to free your hands.

Built-in G-sensor for sensing moving status.

Cooperate with EZVIZ SPORTS app to view your videos by mobile phone and share your beautiful moments with your friends via the social network.

# Operation

## Step 1

Take out ONE.

ONE is placed inside a waterproof housing by default. For the first time use, you should take out ONE from waterproof housing to insert the microSD card and charge.

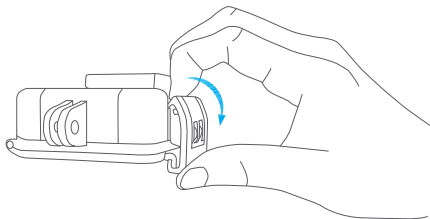

## Step 2

Insert the microSD card.

ONE only supports video and picture storage in the local storage card.

Insert the microSD card into the microSD card slot. (Use the recommended card model and the card capacity should be no less than 4GB.)

MicroSD Card Level Requirement: Class 10 and above.

MicroSD Card Recommendation:

SANDISK EXTREME 32GB microSDHC™

SANDISK EXTREME 64GB microSDXC

LEXAR 32GB microSDHC™

LEXAR 64GB microSDXC™

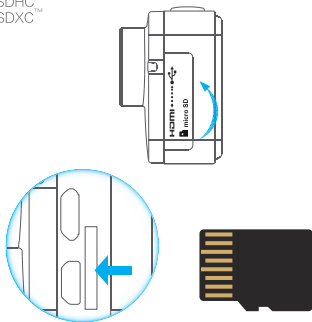

### Step 3

#### Charge ONE.

Charge ONE when it runs out of battery.

It's advised to fully charge ONE in the power-off status before you use ONE for the first time.

**i** It will take at most 2 hours to fully charge ONE.

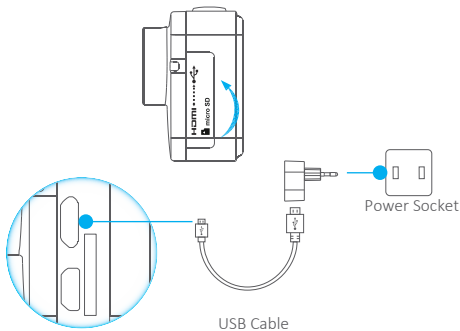

**i** The Power LED Indicator status:

- Steady red when charging;
- Unlit when charged.



## Power-on and Power-off

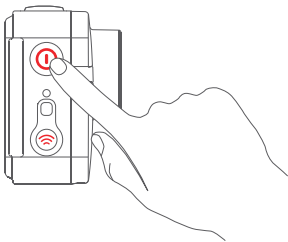

### Power on

Press and hold the power button  and release until the buzzer alerting. The buzzer alerts quickly for 5 times and the Camera Status LED Indicator flickers in purple. When the indicator turns steady blue, ONE is power-on and standby.

### Power off

Press and hold the power button  and release until the buzzer alerting. After the buzzer alerts for 5 times and the Camera Status LED Indicator goes off, ONE is power-off.

-  The Camera Status LED Indicator flickers in red when no microSD card is inserted or the card error. In that case, you should insert a microSD card or replace the card with another one;
- Do not power off ONE when it's recording;
- ONE will be powered off if no operation in 2 minutes after startup, and the Power LED Indicator goes off. You can configure the auto power-off duration with EZVIZ SPORTS app.



# EZVIZ SPORTS App

Download and install the EZVIZ SPORTS app, so you can live view, play video and control the camera (ONE) with your mobile phone.



## System Requirement:

iOS: iOS V6.0 and above.

Android: Android V4.0 and above.

1

Install EZVIZ SPORTS app.

You can search the “EZVIZ SPORTS” on App Store or Google Play™ to download and install the app.

2

Turn on Wi-Fi of ONE.

Press and hold the Wi-Fi  button for 3 seconds. When the Camera Status LED Indicator flickers in blue, the Wi-Fi is on.

### 3 Connect with your mobile phone.

Turn on the Wi-Fi function of your mobile phone, find the Wi-Fi signal of ONE and connect it.

Wi-Fi Name: **EZVIZ\_XXXX**

Wi-Fi Password: **1234567890**

**i** The default Wi-Fi name and password are for first-time log-in purposes only. You must change this default password to better protect against security risks, such as the unauthorized access by others to the product that may prevent the product from functioning properly and/or lead to other undesirable consequences.

You can change the Wi-Fi name and password with the EZVIZ SPORTS app. The Wi-Fi name and password will be reset to default after ONE is reset.

### 4 Operate ONE with EZVIZ SPORTS app.

Start EZVIZ SPORTS app. You can set the parameters, record, capture photos, share your video and so on.



Record



Capture Photos



Share



# Recording Modes

ONE supports 4 recording modes:

Video	Record video
Photo	Capture a photo
Burst	Capture multiple photos in short time intervals.
Time Lapse	Continuously capture photos according to a predefined interval.

Double-press the power button  to change the recording mode and the different buzzer beeping times indicates the different recording mode.

Photo	Beep Once
Burst	Beep Twice
Time Lapse	Beep Three Times
Video	Beep Four Times

You can also change the recording mode with EZVIZ SPORTS app.

-  The Burst mode is appropriate for capturing the fast moving object. The Time Lapse mode can continuously capture photos according to the predefined interval. You need a video editing software to make the photos into a video, e.g. Adobe Premiere.

# Video

Set the recording mode of ONE to the Video mode by pressing the power button; refer to the page 11 for details.

## Start Recording

Press the Shutter button  or operate on the EZVIZ SPORTS app to start recording. When ONE starts recording, the Camera Status LED Indicator turns blue flicker and the buzzer beeps once.

## Stop Recording

Press the Shutter button  or operate on the EZVIZ SPORTS app to stop recording. When ONE stops recording, the Camera Status LED Indicator turns steady blue and the buzzer beeps twice.

When the storage card is full or the battery is low, ONE will stop recording and the video will be saved.

## Video Parameters

<b>Resolution</b>	<b>Description</b>
1080P 60fps	Appropriate for all scenes with high-definition and high-frame rate video.
1080P 30fps	Appropriate for all scenes with high-definition and less storage space requirement.
720P 120fps	Appropriate for recording the fast moving object or handheld recording.
720P 60fps	Appropriate for recording the fast moving object or handheld recording.
480P 240fps	Appropriate for super slow motion video when standard definition is acceptable .

---

Video Mode	Description
Normal Mode	Recording stops when the microSD card is full.
Loop Mode	New video and photo files will overwrite the old ones when the microSD card is full with no prompts.

---

-  Being limited by the file system format, any video file which is greater than 4GB will be divided into several files that is less than 4GB automatically.

# Photo

Set the recording mode of ONE to the Photo mode by pressing the power button; refer to the page 11 for details.

## Capture a Photo

Press the Shutter button  or operate on the EZVIZ SPORTS app to capture a photo. While the Camera Status LED Indicator flickers in blue once and the buzzer beeps once.

## Photo Parameters

Resolution	Description
16.0MP	Higher the resolution you select, the clearer the photo will be and the bigger storage space will be required. You can select one resolution as needed.
12.0MP	
8.0MP	
5.0MP	



# Burst

Set the recording mode of ONE to the Burst mode by pressing the power button; refer to the page 11 for details.

## Capture Burst Photos

Press the Shutter button  or operate on the EZVIZ SPORTS app to capture burst photos according to the pre-defined parameters.

## Burst Parameters

Rate	Description
5pcs/1s	Capture 5 photos in 1 second.
10pcs/1s	Capture 10 photos in 1 second.
10pcs/2s	Capture 10 photos in 2 seconds.
30pcs/1s	Capture 30 photos in 1 second.
30pcs/2s	Capture 30 photos in 2 seconds.

 The 30pcs/1s might be too fast for taking burst photos; you should select it discreetly. You are not allowed to execute other operations until all burst photos are saved.

# Time Lapse

Set the recording mode of ONE to the Time Lapse mode by pressing the power button; refer to the page 11 for details.

## Capture Time Lapse Photos

Press the Shutter button  or operate on the EZVIZ SPORTS app to capture time lapse series photos according to the pre-defined parameters.

## Time Lapse Parameters

Interval	Description
0.5s	Capture a photo every 0.5 second.
1s	Capture a photo every 1 second.
2s	Capture a photo every 2 seconds.
5s	Capture a photo every 5 seconds.
10s	Capture a photo every 10 seconds.
30s	Capture a photo every 30 seconds.
60s	Capture a photo every 60 seconds.

## More Settings

The following settings are supported by EZVIZ SPORTS app. Open the app and set the parameters in the Settings menu.

Parameter	Description
Default Mode	The default recording mode after starting up.
Upside Down	Flip the image upside down.
Auto Power-off Time	The time to turn off the ONE automatically.
Video Clip Time	Set the limit of the video length. ONE will create another video if the current video length reaches the limit.
Light Sensitivity	Adjust the Light Sensitivity to a high value when the environment is dark, for example, you are recommended to set the light sensitivity to 200-400 when it's cloudy.
White Balance	Adjust the overall color tune of the image according to the environment. The higher the white balance you set, the cooler the image tune will be, and vice versa.
Metering Mode	Select the exposure region, including three options: Central Metering, Spread Metering and Point Metering.

Parameter	Description
Video Standard	<p>When you view the video and picture of ONE on a TV/HDTV, the video standard should be the same as the television.</p> <p>NTSC: Appropriate for the TV/HDTV in North America.</p> <p>PAL: Appropriate for most of the TV/HDTV outside of North America.</p>
Driving Mode	<p>After enabled, ONE records video only when the vehicle is moving. ONE can work as a vehicle traveling recorder.</p>
Enable Wi-Fi at Power-on	<p>After enabled, the Wi-Fi of ONE is enabled after power-on and ONE is connected with your mobile phone automatically (the Wi-Fi on mobile phone should be turned on).</p> <p> The function is turned off by default.</p>
LED Indicator Switch	<p>Turn on/off the both indicators of ONE.</p>
Beeper Switch	<p>Turn on/off the beeper.</p>

---

Parameter	Description
Initialize Storage Card	Initialize the inserted microSD card.  All files on the microSD card will be deleted after initialization.
Storage Card Information	Check the microSD card status.
Set Device Wi-Fi	Change the name and password of Wi-Fi.
Device Information	Check the model and version of ONE.

---

# Playback and Live View via HDMI Output



You can connect ONE and monitor with a HDMI cable to play back videos and photos, and get live video.

Power on ONE, press the power button  and shutter button  simultaneously to enter the HDMI setting interface for the first time use.

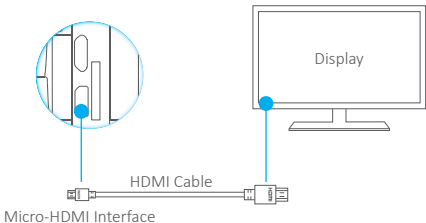

-  The HDMI cable is not included in the box. Please purchase separately.  
ONE switches to the HDMI Output mode and other operations will be invalid.



## Playback via HDMI Output

Enter the playback interface, press the power button  to select the file and press the shutter button  to play.

## Live View via HDMI Output

Enter the playback interface, simultaneously press the power button  and the shutter button  to view live video.

# File Synchronization with PC

You can synchronize the videos and photos in ONE to PC in two ways:

- Power on ONE and connect ONE to PC with a USB cable (ONE switches to the Data Transmission mode and other operations will be invalid);
- Pull out the microSD card from ONE and plug it into PC with a card reader.

The detailed procedure is shown below:

- Connect ONE or the microSD card to PC via the USB port.
- Wait for the driver to be installed on your PC automatically.
- Open the Removable Disk on your PC and check the photos and videos of ONE.

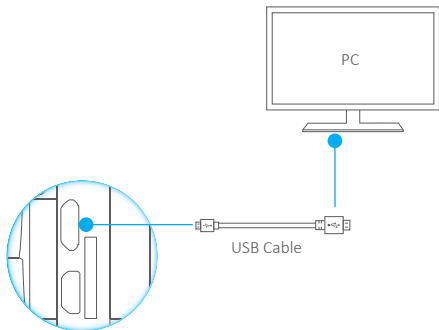

# Specifications

Compression Standard	H.264 codec and mp4
Sensors	Image Sensor: 16.0MP G-sensor: Gravity Sensor
Waterproof Performance	Water proof to 40m (131 ft) in the waterproof housing.
Working Temperature	-20°C~45°C (-4°F~113°F)
Battery	1480mAh, battery life: 2~3h  The battery performance may affected by the settings, environment and other factors.
Dimension	45mm * 58mm * 22mm (1.8" * 2.3" * 0.9")
Weight	70g



# Contenido del Paquete

Abra el paquete y compruebe que la cámara deportiva S1 (en adelante, "S1") y todos los accesorios estén en buen estado.

Español



S1 X1

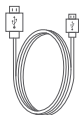

Cable USB X1  
(1 m)



Adaptador de Corriente X1





Manual de Usuario X1

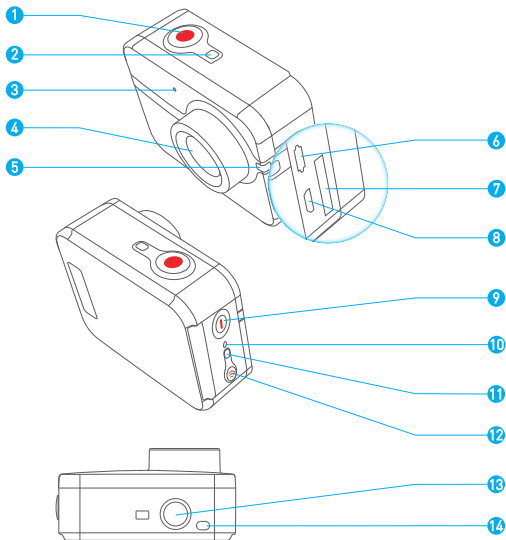

Las figuras de los artículos de este manual solo se incluyen a modo de referencia y pueden no ser idénticas al producto en cuestión.

# Conceptos Básicos



1	Grabar	Iniciar/detener grabación.
2	Indicador LED de estado de cámara	Azul fijo: En espera. Azul intermitente: La cámara está encendida. Rojo fijo: No hay una tarjeta microSD conectada.
3	MIC	Entrada de audio.
4	Objetivo	Ángulo de visión de 152°.
5	Indicador LED de alimentación/grabación	Rojo fijo: Carga en curso; Apagado: carga completa. Otro estado: Igual que el estado de grabación cuando no se esté cargando.
6	Puerto USB	Transferencia y carga de datos USB.
7	Ranura para tarjeta microSD	Inserte una tarjeta microSD para grabación. La tarjeta microSD no va incluida en el paquete. Deberá adquirirla por separado (consulte la página 6 para ver modelos de tarjeta microSD recomendados).
8	micro-HDMI	Salida HDMI.
9	Botón de encendido	Pulse y mantenga pulsado durante 1 segundo para encender y 3 segundos para apagar.
10	Apagado completo	Apague ONE si no funciona correctamente.  La función de apagado completo no es válida si ONE está conectado mediante el cable USB para carga o transmisión de datos.
11	Indicador LED de estado de la conexión Wi-Fi	Violeta intermitente: La red Wi-Fi se está conectando. Azul intermitente: La red Wi-Fi está conectada.
12	Botón On/Off de la red Wi-Fi	Pulse y mantenga pulsado el botón durante 3 segundos para encender o apagar la red Wi-Fi.
13	Interfaz de soporte estándar (1/4 pulgadas)	Interfaz para varios soportes.
14	Altavoz	Alerta acústica.

## Características

152º de Ángulo de Visión.

Varios accesorios para satisfacer cualquier requisito.

Mando a distancia montado en la muñeca para manos libres.

Sensor G integrado sensible al movimiento.

Interactúe con la aplicación EZVIZ SPORTS para visualizar sus vídeos en el teléfono móvil y comparta momentos especiales con sus amigos en YouTube e Instagram.

# Actividad

## Paso 1

### Desembalaje de la cámara S1.

De forma predeterminada, la cámara S1 viene guardada en una carcasa impermeable. Antes de usarla por primera vez, deberá sacar la cámara S1 de la carcasa impermeable, insertarle la tarjeta microSD y cargarla.

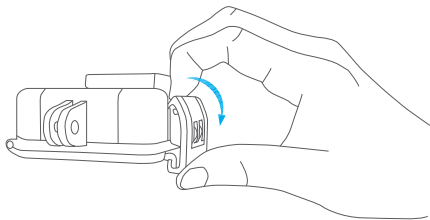

## Paso 2

### Inserción de la tarjeta microSD.

La cámara S1 solo permite guardar vídeos e imágenes en la tarjeta de almacenamiento local. Inserte la tarjeta microSD en la ranura para tarjeta microSD. (Utilice el modelo de tarjeta recomendado. La capacidad de la tarjeta no debe ser inferior a 4GB).

Requisito de clase de tarjeta MicroSD: Clase 10 o superior.

Recomendación de tarjeta microSD:

SANDISK EXTREME 32GB microSDHC™

SANDISK EXTREME 64GB microSDXC™

LEXAR 32GB microSDHC™

LEXAR 64GB microSDXC™

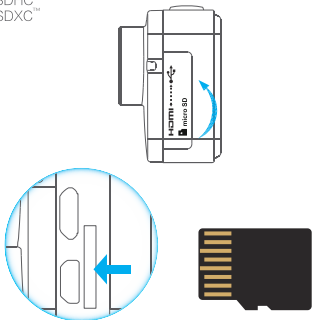

### Paso 3

#### Carga de la cámara S1.

Cargue la cámara S1 cuando se quede sin batería.

Se recomienda cargar completamente la cámara S1, en estado de apagado, antes de usarla por primera vez.

- i** El tiempo necesario para cargar completamente la cámara S1 será de unas 2 horas como máximo.

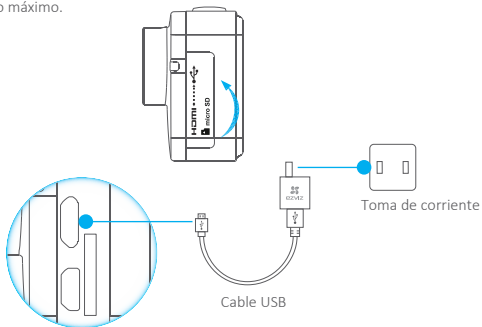

- i** El estado del indicador LED de alimentación:
- Rojo fijo mientras se esté cargando;
  - Se apaga cuando se carga.

# Encendido y apagado

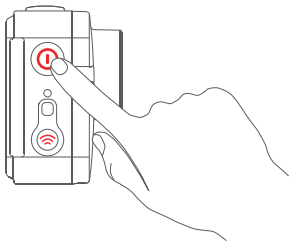

## Encendido

Pulse y mantenga pulsado el botón de encendido  y no lo suelte hasta que suene el pitido de alerta. Entonces, el pitido sonará rápidamente 5 veces y el indicador LED del estado de cámara parpadeará de color violeta. Cuando el indicador se queda fijo de color azul, la cámara S1 está encendida y en espera.

## Apagado

Pulse y mantenga pulsado el botón de encendido  y no lo suelte hasta que suene el pitido de alerta. Cuando el pitido ha sonado durante 5 veces y el indicador LED de estado de cámara se apaga, la cámara S1 también se apagará.

-  El indicador LED de estado de cámara parpadea de color rojo cuando no hay ninguna tarjeta microSD insertada o cuando la tarjeta da error. En este caso, deberá insertar una tarjeta microSD o sustituirla por otra correcta.
- No apague la cámara S1 mientras esté en estado de grabación.
- Si la cámara no detecta ninguna actividad una vez transcurridos 2 minutos desde el encendido, la cámara S1 y el indicador LED de alimentación se apagará. Puede configurar el tiempo de apagado automático con la aplicación EZVIZ SPORTS.





# Aplicación EZVIZ SPORTS

Descargue e instale la aplicación EZVIZ SPORTS para poder visualizar imágenes en tiempo real, reproducir vídeos y controlar la cámara S1 desde su teléfono móvil.



## Requisitos del sistema:

iOS: iOS V6.0 o superior.

Android: Android V4.0 o superior.

1

Instale la aplicación EZVIZ SPORTS.

Busque "EZVIZ SPORTS" en la tienda AppStore o en Google Play Store para descargar e instalar la aplicación.

2

Active la conexión Wi-Fi de la cámara S1.

Pulse y mantenga pulsado el botón de la red Wi-Fi  durante 3 segundos. Cuando el indicador LED de estado de cámara parpadee de color azul, significa que la red Wi-Fi está conectada.

### 3 Conéctese con su teléfono móvil.

Active la función Wi-Fi de su teléfono móvil, localice la señal Wi-Fi de la cámara S1 y conéctese a ella.

Nombre Wi-Fi: **EZVIZ\_XXXX**

Contraseña Wi-Fi: **1234567890**

- i** El nombre y la contraseña predeterminados de la red Wi-Fi son solo para el primer inicio de sesión. Debe cambiar esta contraseña predeterminada para protegerse mejor frente a riesgos de seguridad, como el acceso no autorizado al producto por parte de terceros que pueden afectar al correcto funcionamiento del mismo y/o provocar otras consecuencias indeseadas. Puede cambiar el nombre y la contraseña de la red Wi-Fi con la aplicación EZVIZ SPORTS. Cuando se restaura la cámara S1, el nombre y la contraseña de la red Wi-Fi vuelven a ser los originales.

### 4 Controle la cámara S1 con la aplicación EZVIZ SPORTS.

Utilice la aplicación EZVIZ SPORTS. Con ella se pueden ajustar los parámetros, grabar, capturar fotos, compartir vídeos, etc.



Grabar



Capturar fotos



Compartir



# Modos de Grabación

La cámara S1 permite 4 modos de grabación:

Vídeo	Para grabar vídeos.
Foto	Para capturar fotos.
Ráfaga	Para disparar varias fotos seguidas con pequeños intervalos de tiempo.
Intervalo de tiempo	Para disparar varias fotos seguidas con un intervalo de tiempo predefinido.

Pulse dos veces el botón de encendido  para pasar de un modo de grabación a otro. El número de veces que suena el pitido indica los distintos modos de grabación.

Foto	Un pitido.
Ráfaga	Dos pitidos.
Intervalo de tiempo	Tres pitidos.
Vídeo	Cuatro pitidos.

También puede cambiar el modo de grabación con la aplicación EZVIZ SPORTS.

 El modo Ráfaga es el adecuado para captar objetos que se mueven a gran velocidad. El modo Intervalo de tiempo permite disparar varias fotos continuas con un intervalo de tiempo entre ellas predefinido. Para convertir fotos en vídeo, necesitará un software de edición de vídeo, como por ejemplo Adobe Premiere.

# Modo Vídeo

Ajuste el modo de grabación de la cámara S1 a Vídeo pulsando el botón de encendido. Consulte la página 11 para más detalles.

## Iniciar Grabación

Pulse el botón grabar  o use la aplicación EZVIZ SPORTS para iniciar la grabación. Cuando la cámara S1 empieza a grabar, el indicador LED de estado de cámara se pondrá de color azul y el pitido suena una vez.

## Detener Grabación

Pulse el botón graba  o use la aplicación EZVIZ SPORTS para detener la grabación. Cuando la cámara S1 se detiene de grabar, el indicador LED de estado de cámara se pone de color azul fijo y el pitido sonará dos veces.

Cuando la tarjeta de almacenamiento esté llena o la batería esté baja de carga, la cámara S1 para de grabar y guarda el vídeo.

## Parámetros del Modo Vídeo

Resolución	Descripción
1080P 60ips	Apropiado para todo tipo de escenas de vídeo de alta velocidad y alta definición.
1080P 30ips	Apropiado para todo tipo de escenas de alta definición y baja demanda de capacidad de almacenamiento.
720P 120ips	Apropiado para grabar objetos que se mueven a gran velocidad o para grabación portátil.
720P 60ips	Apropiado para grabar objetos que se mueven a gran velocidad o para grabación portátil.
480P 240ips	Apropiado para grabar vídeo en cámara súper lenta cuando la definición estándar es aceptable.

ips = Imágenes por segundo

---

Modo Vídeo	Descripción
Modo secuencia	La grabación se detiene cuando la tarjeta microSD esté llena.
Modo continuo	Los archivos nuevos de vídeo y de foto se guardan sobrescribiendo los antiguos cuando la tarjeta microSD esté llena sin ningún aviso.

---

 Debido a la limitación de formatos del sistema de archivos, cualquier archivo de vídeo de más de 4GB se dividirá automáticamente en varios archivos de menos de 4GB.

# Modo Foto

Ajuste el modo de grabación de la cámara S1 a Foto pulsando el botón de encendido. Consulte la página 11 para más detalles.

## Capturar una Foto

Pulse el botón grabar  o use la aplicación EZVIZ SPORTS para capturar una foto. Mientras el indicador LED de estado de cámara parpadea de color azul una vez y el pitido suena una vez.

## Parámetros de Foto

Resolución	Descripción
16,0 MP	Cuanto mayor sea la resolución que elija, más nítida será la foto y más espacio de almacenamiento necesitará. Puede elegir la resolución que necesite.
12,0 MP	
8,0 MP	
5,0 MP	

# Modo Ráfaga

Ajuste el modo de grabación de la cámara S1 a Ráfaga pulsando el botón de encendido. Consulte la página 11 para más detalles.

## Capturar fotos en modo Ráfaga

Pulse el botón grabar  o use la aplicación EZVIZ SPORTS para disparar fotos con los parámetros predefinidos.

## Parámetros del Modo Ráfaga

Velocidad	Descripción
5 pcs / 1 s	Captura 5 fotos en 1 segundo.
10 pcs / 1 s	Captura 10 fotos en 1 segundo.
10 pcs / 2s	Captura 10 fotos en 2 segundos.
30 pcs / 1 s	Captura 30 fotos en 1 segundo.
30 pcs / 2s	Captura 30 fotos en 2 segundos.

 La opción 30 pcs / 1 s puede ser demasiado rápida para disparar ráfagas de fotos. Asegúrese de utilizarla con discreción. La cámara no permite hacer nada mientras no se guarden todas las fotos capturadas en modo ráfaga.



# Modo Intervalo de Tiempo

Ajuste el modo de grabación de la cámara S1 a Intervalo de Tiempo pulsando el botón de encendido. Consulte la página 11 para más detalles.

## Capturar Fotos en Modo Intervalo de Tiempo

Pulse el botón grabar  o use la aplicación EZVIZ SPORTS para disparar series de fotos con un intervalo de tiempo, con los parámetros predefinidos.

## Parámetros del Modo Intervalo de Tiempo

Intervalo	Descripción
0,5 s	Captura una foto cada 0,5 segundos.
1 s	Captura una foto cada 1 segundo.
2 s	Captura una foto cada 2 segundos.
5 s	Captura una foto cada 5 segundos.
10 s	Captura una foto cada 10 segundos.
30 s	Captura una foto cada 30 segundos.
60 s	Captura una foto cada 60 segundos.

## Más ajustes

La aplicación EZVIZ SPORTS admite los siguientes ajustes. Inicie la aplicación y ajuste los parámetros en el menú de ajustes.

Parámetro	Descripción
Modo predeterminado	El modo de grabación predeterminado tras el inicio.
Invertido	Da la vuelta a la imagen.
Tiempo de apagado automático	El tiempo para apagar automáticamente la cámara S1.
Tiempo de clip de vídeo	Ajuste el límite de duración del vídeo. La cámara S1 crea otro vídeo si la duración del actual supera el límite.
Sensibilidad luminosa	Ajuste la sensibilidad luminosa a un valor alto cuando esté oscuro. Por ejemplo, se recomienda ajustar la sensibilidad de luz a 200-400 cuando esté nublado.
Balance de blancos	Ajuste el tono de color general de la imagen adecuado al entorno. Cuanto mayor sea el balance de blancos, más frío será el tono de la imagen y viceversa.
Modo medición	Seleccione el área de exposición, que incluye tres opciones: Medición central, Medición extendida y Medición puntual.

Parámetro	Descripción
Estándar de vídeo	<p>Cuando visualice el vídeo y la imagen de la cámara S1 en un dispositivo de TV / HDTV, el estándar de vídeo debe ser el mismo que el de la televisión.</p> <p>NTSC: Adecuado para dispositivos de TV / HDTV en América del Norte.            PAL: Adecuado para la mayoría de los dispositivos de TV / HDTV de fuera de América del Norte.</p>
Modo de conducción	<p>Cuando se activa, la cámara S1 graba vídeo solo cuando el vehículo está en movimiento. La cámara S1 se puede utilizar como grabador de datos del recorrido de un vehículo.</p>
Activación de Wi-Fi en el encendido	<p>Cuando se activa, la red Wi-Fi de la cámara S1 se activa al encenderla y se conecta automáticamente con el teléfono móvil (la conexión Wi-Fi del teléfono móvil debe estar activada).</p> <p> La función viene apagada por defecto.</p>
Conmutador LED	<p>Enciende/apaga los dos indicadores de la cámara S1.</p>
Activación del pitido	<p>Enciende/apaga el pitido de la cámara S1.</p>

Parámetro	Descripción
Inicialización de la tarjeta de almacenamiento	Inicializa la tarjeta microSD insertada.  Todos los archivos de la tarjeta microSD se eliminan tras la inicialización.
Información de la tarjeta de almacenamiento	Comprueba el estado de la tarjeta microSD.
Ajuste de la red Wi-Fi del dispositivo.	Cambia el nombre y la contraseña de la red Wi-Fi.
Información del dispositivo	Comprueba el modelo y la versión de la cámara S1.

# Reproducción y Visualización en vivo mediante salida HDMI

Puede conectar la cámara S1 y el monitor con un cable HDMI para reproducir vídeos y fotos, y para obtener vídeos en directo.

Encienda la cámara S1 y pulse a la vez el botón de encendido  y el botón grabar  para abrir el interfaz de ajuste de HDMI y configurarla por primera vez.

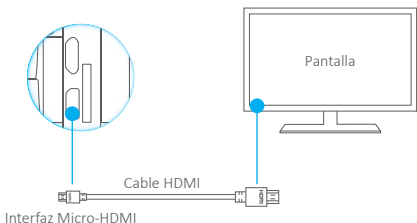

-  El cable HDMI no va incluido en el paquete. Deberá comprarlo por separado.  
La cámara S1 cambia al modo de salida HDMI y deja inhabilitadas otras operaciones.



## Reproducción mediante salida HDMI

Introduzca el interfaz de reproducción, pulse el botón de encendido  para seleccionar el archivo y pulse el botón grabar  para reproducirlo.

## Visualización en vivo mediante salida HDMI

Introduzca el interfaz de reproducción, pulse a la vez el botón de encendido  y el botón grabar  para visualizar el vídeo en directo.

# Sincronización de archivos con el PC

Hay dos formas de sincronizar los vídeos y las fotos de la cámara S1 con el PC:

- Encienda la cámara S1 y conéctela al PC mediante un cable USB (la cámara S1 cambia entonces a modo transmisión de datos y deja inhabilitadas otras operaciones).
- Extraiga la tarjeta microSD de la cámara S1 y conéctela al PC con un lector de tarjetas.

El procedimiento se describe detalladamente a continuación:

- Conecte la cámara S1 o la tarjeta microSD al PC mediante el puerto USB.
- Espere a que se instale automáticamente el controlador en el PC.
- Abra la carpeta del disco extraíble del PC y compruebe las fotos y vídeos de la cámara S1.

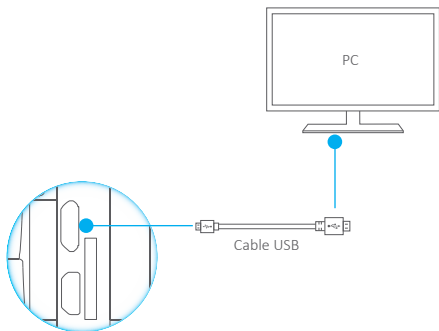

# Especificaciones

Estándar de compresión	Códec H.264 y mp4
Sensores	Sensor de imagen: 16,0 MP Sensor G: Sensor de gravedad
Resistencia al agua	Resistente al agua hasta 40m (131 pies) dentro de la carcasa impermeable.
Temperatura de trabajo	-20 °C~45 °C (-4 °F~113 °F)
Batería	1480 mAh. Vida útil de la batería: 2~3 h  El rendimiento de la batería puede verse afectado por los ajustes, el entorno y otros factores.
Dimensiones	445mm×470mm×22mm (1,8"×2,3"×0,9")
Peso	70g

# Contenu de l'emballage

Ouvrez l'emballage et vérifiez si la caméra de sport S1 (ci-après, « S1 ») et tous ses accessoires sont en bon état.



1 S1

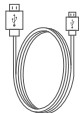

1 câble USB  
(1 m)



1 adaptateur électrique



1 manuel de l'utilisateur



Les chiffres figurant dans ce manuel sont donnés uniquement à titre indicatif et peuvent varier d'un produit à l'autre.



## Notions de base

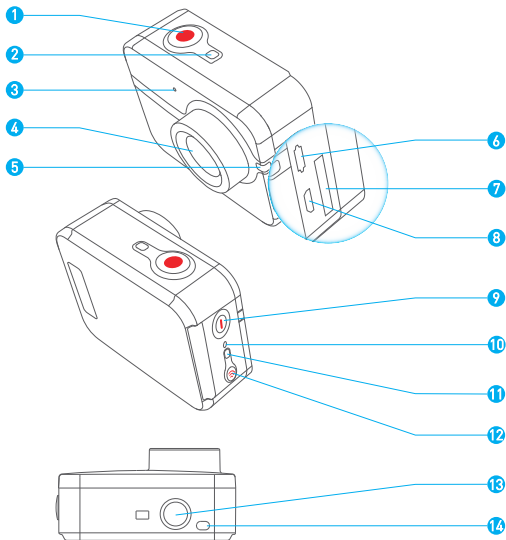

- |    |   |  |
|----|---|--|
| 1  | Obturbateur   | Démarrer/arrêter l'enregistrement.   |
| 2  | Diode témoin d'état de la caméra                      | Bleu fixe : en veille.<br>Bleu clignotant : caméra allumée.<br>Rouge fixe : carte microSD absente.   |
| 3  | MIC   | Entrée audio.  |
| 4  | Objectif  | Diagonale de visualisation de 152°.  |
| 5  | Diode témoin d'alimentation/enregistrement            | Rouge fixe : en charge ;<br>Éteint : totalement chargé.<br>Autre état : Identique à l'état d'enregistrement lorsque la caméra n'est pas en charge.   |
| 6  | Port USB  | Transfert de données et mise en charge par câble USB.  |
| 7  | Emplacement pour carte microSD                        | Insérez une carte de stockage microSD. La carte microSD n'est pas fournie. Vous devez l'acheter séparément (reportez-vous à la page 6 pour connaître les modèles de carte microSD recommandés).  |
| 8  | micro-HDMI  | Sortie HDMI.   |
| 9  | Bouton M/A  | Maintenez le bouton enfoncé pendant 1 seconde pour allumer, pendant 3 secondes pour éteindre.  |
| 10 | Extinction manuelle                                   | Mettez le S1 hors tension s'il ne fonctionne pas correctement.<br> La fonction de mise hors tension est invalide lorsque le S1 est connecté avec le câble USB pour la mise en charge ou la transmission de données. |
| 11 | Diode témoin d'état de la connexion Wi-Fi             | Violet clignotant : activation de la connexion Wi-Fi.<br>Bleu clignotant : Wi-Fi activée.  |
| 12 | Bouton M/A Wi-Fi                                      | Maintenez le bouton enfoncé pendant 3 secondes pour activer ou désactiver la connexion Wi-Fi.  |
| 13 | Interface pour patte de fixation standard (1/4 pouce) | Interface pour diverses pattes de support  |
| 14 | Sonnerie  | Alerte sonore.   |

# Caractéristiques

Diagonale de visualisation de 152°.

Divers accessoires répondant à différents besoins.

Commande mains libres au poignet.

Capteur de gravité intégré pour détection de déplacement.

L'application EZVIZ SPORTS vous permet de regarder vos vidéos sur votre téléphone portable et de partager les moments inoubliables avec vos amis via YouTube et Instagram.



## Étape 2 .....

### Insérez la carte microSD.

La S1 permet le stockage des vidéos et des photos uniquement sur la carte locale. Insérez la carte microSD dans l'emplacement prévu à cet effet. (Utilisez le modèle de carte recommandé ; sa capacité ne doit pas être inférieure à 4 Go.)

Niveau de carte microSD requis : Classe 10 ou supérieure.

Carte microSD recommandée :

SANDISK EXTREME<sup>®</sup> 32GB microSDHC™

SANDISK EXTREME<sup>®</sup> 64GB microSDXC™

LEXAR<sup>®</sup> 32GB microSDHC™

LEXAR<sup>®</sup> 64GB microSDXC™

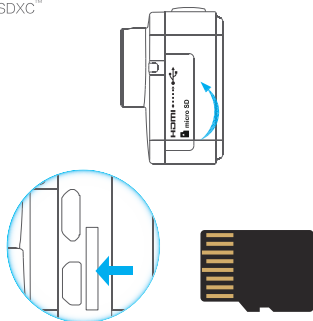

### Étape 3 .....

Mettez la S1 en charge.

Mettez-la en charge lorsque la batterie est faible.

Avant la mise en service, il est conseillé de laisser la S1 éteinte et de la mettre en charge.

**i** Comptez au maximum 2 heures pour que la S1 soit à pleine charge.

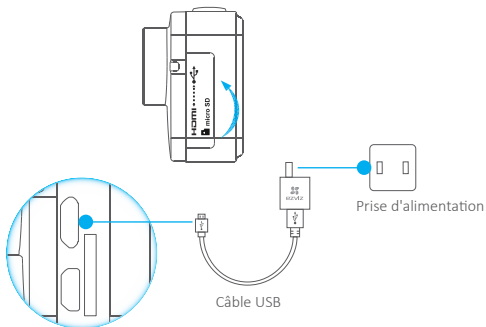

**i** État de la diode témoin de marche/arrêt :

- rouge fixe pendant la charge ;
- Éteint si chargé.

# Allumer et éteindre

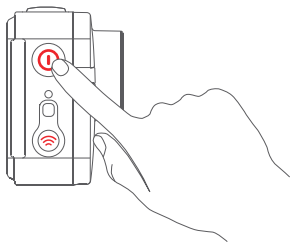

## Sous tension

Maintenez le bouton  enfoncé et relâchez-le lorsque le signal sonore retentit. Une séquence rapide de cinq bips se fait entendre, tandis que la diode d'état violette de la caméra clignote. Lorsqu'elle passe au bleu fixe, la S1 est sous tension et en veille.

## Hors tension

Maintenez le bouton  enfoncé et relâchez-le lorsque le signal sonore retentit. Une séquence rapide de cinq bips se fait entendre, tandis que la diode d'état s'éteint. La S1 est alors hors tension.

-  La diode témoin d'état de la caméra clignote en rouge lorsque la carte microSD est absente ou en état d'erreur. Dans ce cas, vous devez insérer une carte microSD ou remplacer la carte par une autre.
- N'éteignez pas la S1 pendant un enregistrement.
- La S1 s'éteint si elle est inactive pendant 2 minutes après la mise en route ; la diode témoin de marche s'éteint. L'application EZVIZ SPORTS vous permet de configurer le délai d'extinction automatique.



# Application EZVIZ SPORTS

Pour regarder les images en direct, lire des vidéos et piloter la caméra (S1) à partir de votre téléphone portable, téléchargez et installez l'application EZVIZ SPORTS.



## Configuration système requise :

iOS : iOS V6.0 et versions ultérieures.

Android : Android V4.0 et versions ultérieures.

# 1

## Installation de l'application EZVIZ SPORTS.

Sur App Store ou Google Play Store, recherchez « EZVIZ SPORTS » puis téléchargez et installez l'application.

# 2

## Activation de la connexion Wi-Fi sur la S1.

Appuyez sur le bouton Wi-Fi  et maintenez-le enfoncé pendant 3 secondes. Lorsque la diode d'état de la caméra clignote en bleu, cela indique que la connexion Wi-Fi est activée.



### 3 Connexion avec votre téléphone portable.

Activez la fonction Wi-Fi de votre téléphone portable, recherchez le signal Wi-Fi de la S1 puis établissez la connexion.

Nom d'utilisateur Wi-Fi : **EZVIZ\_XXXX**

Mot de passe Wi-Fi : **1234567890**

**i** Le nom d'utilisateur et le mot de passe par défaut doivent être utilisés uniquement la première connexion. Vous devez obligatoirement en changer pour mieux vous prémunir contre des risques tels que les accès sans autorisation au produit, susceptibles d'empêcher celui-ci de fonctionner correctement et/ou d'avoir d'autres conséquences indésirables.

Vous pouvez changer de nom d'utilisateur et de mot de passe Wi-Fi dans l'application EZVIZ SPORTS. Le nom d'utilisateur et le mot de passe Wi-Fi sont réinitialisés lorsque la S1 est remise à zéro.

### 4 Utilisation de la S1 avec l'application EZVIZ SPORTS.

Démarrez l'application EZVIZ SPORTS. Vous pouvez alors définir les paramètres, enregistrer, faire des photos, partager vos vidéos, etc.



Enregistrement



Photos



Partager



# Modes d'enregistrement

La S1 reconnaît 4 modes d'enregistrement :

Vidéo	Enregistrement vidéo.
Photo	Faire une photo.
Rafale	Faire plusieurs photos à intervalles très rapprochés.
Accélérée	Les photos sont prises à intervalles prédéfinis.

Appuyez deux fois sur le bouton M/A  pour changer de mode ; les différents bips signalent les différents modes d'enregistrement.

Photo	Un bip.
Rafale	Deux bips.
Accélérée	Trois bips.
Vidéo	Quatre bips.

L'application EZVIZ SPORTS vous permet également de changer de mode d'enregistrement.

-  Le mode rafale est parfait pour les déplacements rapides.
- Le mode accéléré permet de faire les photos à intervalles prédéfinis. Pour convertir les photos en vidéo, vous devez disposer d'un logiciel de montage tel qu'Adobe Premiere.

# Vidéo

Réglez la S1 sur le mode vidéo en appuyant sur le bouton M/A ; reportez-vous à la page 11 pour plus de détails.

## Démarrer l'enregistrement

Appuyez sur le bouton  ou utilisez l'application EZVIZ SPORTS pour démarrer l'enregistrement. Lorsque la S1 commence à enregistrer, la diode témoin d'état prend la couleur bleue et un bip retentit.

## Arrêter l'enregistrement

Appuyez sur le bouton  ou utilisez l'application EZVIZ SPORTS pour arrêter l'enregistrement. Lorsque la S1 arrête d'enregistrer, la diode témoin d'état prend la couleur bleue fixe et deux bips retentissent.

Lorsque la carte de stockage est pleine ou que la batterie est faible, la S1 arrête d'enregistrer et la vidéo est enregistrée.

## Paramètres vidéo

Résolution	Description
1080P 60 ips	Cette résolution convient aux scènes en haute définition et à cadence d'images élevée.
1080P 30 ips	Cette résolution convient aux scènes en haute définition nécessitant moins d'espace de stockage.
720P 120 ips	Cette résolution convient pour les objets se déplaçant rapidement ou l'enregistrement caméra au poing.
720P 60 ips	Cette résolution convient pour les objets se déplaçant rapidement ou l'enregistrement caméra au poing.
480P 240 ips	Cette résolution convient au ralenti extrême, lorsqu'une définition standard est acceptable.

---

Mode vidéo	Description
Mode séquentiel	L'enregistrement s'arrête lorsque la carte microSD est pleine.
Mode boucle	Les nouveaux fichiers vidéo et photo écrasent les plus anciens lorsque la carte microSD est pleine sans en avertir l'utilisateur.

---

 Étant limité par le format du système de fichiers, tout fichier vidéo de plus de 4 Go sera divisé automatiquement en plusieurs fichiers de moins de 4 Go.

# Photo

Réglez la S1 sur le mode photo en appuyant sur le bouton M/A ; reportez-vous à la page 11 pour plus de détails.

## Faire une photo

Pour faire une photo, appuyez sur le bouton de l'obturateur  ou utilisez l'application EZVIZ SPORTS. Un bip se fait entendre, tandis que la diode d'état bleue de la caméra clignote une fois.

## Paramètres photo

Résolution	Description
16,0 MP	Plus la résolution sélectionnée est élevée, plus la photo est nette et plus vous avez besoin d'espace de stockage. Vous pouvez sélectionner la résolution en fonction de vos besoins.
12,0 MP	
8,0 MP	
5,0 MP	

# Rafale

Réglez la S1 sur le mode rafale en appuyant sur le bouton M/A ; reportez-vous à la page 11 pour plus de détails.

## Photos en mode rafale

Pour photographier en mode rafale, appuyez sur le bouton de l'obturateur  ou utilisez l'application EZVIZ SPORTS avec les paramètres prédéfinis pour ce mode.

## Paramètres du mode rafale

Cadence	Description
5pcs/1s	5 photos en 1 seconde.
10pcs/1s	10 photos en 1 seconde.
10pcs/2s	10 photos en 2 secondes.
30pcs/1s	30 photos en 1 seconde.
30pcs/2s	30 photos en 2 secondes.

 La cadence de 30pcs/1s peut être trop rapide pour les photos en mode rafale ; cette option est à utiliser avec précaution. Vous ne pouvez pas effectuer d'autres opérations tant que toutes les photos en mode rafale n'ont pas été enregistrées.

# Accéléré

Réglez la S1 sur le mode accéléré en appuyant sur le bouton M/A ; reportez-vous à la page 11 pour plus de détails.

## Photographier en mode accéléré

Pour photographier en mode accéléré, appuyez sur le bouton de l'obturateur  ou utilisez l'application EZVIZ SPORTS avec les paramètres prédéfinis pour ce mode.

## Paramètres du mode accéléré

Intervalle	Description
0,5 s	Faire une photo toutes les 0,5 secondes.
1 s	Faire une photo par seconde.
2 s	Faire une photo toutes les 2 secondes.
5 s	Faire une photo toutes les 5 secondes.
10 s	Faire une photo toutes les 10 secondes.
30 s	Faire une photo toutes les 30 secondes.
60 s	Faire une photo toutes les 60 secondes.



## Autres réglages

Les paramètres suivants sont pris en charge par l'application EZVIZ SPORTS. Ouvrez l'application puis définissez les paramètres.

Paramètre	Description
Mode par défaut	Il s'agit du mode d'enregistrement par défaut après le démarrage.
Tête en bas	L'image est placée tête en bas.
Délai d'extinction automatique	Délai d'extinction automatique de la S1.
Durée de clip vidéo	Permet de spécifier la durée maximale des clips vidéo. La S1 crée un autre fichier vidéo lorsque le fichier actuel atteint la limite de durée.
Sensibilité ISO	Réglez la sensibilité ISO sur une valeur plus élevée lorsque l'environnement est sombre. Par exemple, par temps nuageux, il est conseillé de régler la sensibilité entre 200 et 400.
Balance des blancs	Permet de régler la tonalité générale des couleurs de l'image en fonction de l'environnement. Plus la balance des blancs est élevée, plus l'image sera froide et inversement.
Mode de pondération	Sélectionnez la zone d'exposition et les trois options correspondantes : Pondération centrale, multizone et mode spot.

Paramètre	Description
Norme vidéo	Lorsque vous regardez les vidéos et les photos réalisées avec une S1 sur un téléviseur ordinaire ou HD, la norme vidéo doit être identique. NTSC : Pour la TV/TVHD en Amérique du Nord. PAL : Pour la TV/TVHD hors d'Amérique du Nord.
Mode conduite	Lorsque ce mode est activé, la S1 commence à filmer uniquement lorsque le véhicule est en marche. La S1 peut ainsi fonctionner comme enregistreur de trajets.
Activer la fonction Wi-Fi à la mise sous tension	Lorsque cette fonction est activée, la connexion Wi-Fi de la S1 est activée dès la mise sous tension. La S1 est alors connectée automatiquement à votre téléphone portable (la fonction Wi-Fi du téléphone doit être activée).  Par défaut, cette fonction est désactivée.
Commutateur de diode témoin	Permet d'allumer/éteindre les deux diodes témoins de la S1.
Commutateur de signal sonore	Active ou désactive le signal sonore de la S1.

Paramètre	Description
Initialiser la carte de stockage	Initialise la carte microSD insérée.  Tous les fichiers sur la carte microSD sont effacés lors de l'initialisation.
Informations sur la carte de stockage	Permet de vérifier l'état de la carte microSD.
Configurer la connexion Wi-Fi	Permet de changer le nom d'utilisateur et le mot de passe de la connexion Wi-Fi.
Informations sur le matériel	Permet de connaître le modèle et la version de la S1.

# Lecture et affichage en direct via la sortie HDMI

Un câble HDMI permet de connecter la S1 et de regarder les vidéos et les photos, ainsi que de transmettre des vidéos en direct.



Allumez la S1, appuyez simultanément sur le bouton M/A  et le bouton de l'obturateur  pour accéder à l'interface de réglage HDMI pour la première utilisation.

 Le câble HDMI n'est pas fourni. Vous devez l'acheter séparément.

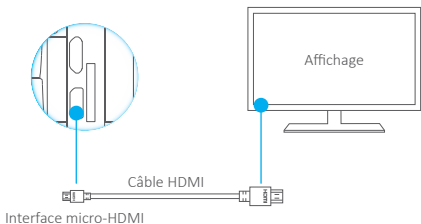

La S1 passe en mode sortie HDMI ; toutes les autres opérations sont alors bloquées.



## Lecture via la sortie HDMI

Accédez à l'interface de lecture, appuyez sur le bouton M/A  pour sélectionner le fichier puis appuyez sur le bouton de l'obturateur  pour lancer la lecture.

## Affichage en direct via la sortie HDMI

Accédez à l'interface de lecture, appuyez simultanément sur le bouton M/A  et le bouton de l'obturateur  pour lancer l'affichage en direct.

# Synchronisation des fichiers avec un PC

Deux méthodes s'offrent à vous pour synchroniser les vidéos et les photos entre la S1 et un PC :

- Allumez la S1 et branchez-la au PC à l'aide d'un câble USB (elle passe en mode transmission de données, et toutes les autres opérations sont alors bloquées).
- Retirez la carte microSD et insérez-la dans le PC.

Voici la procédure détaillée :

- Branchez la S1 ou la carte microSD au PC via le port USB.
- Attendez que le pilote soit installé sur votre PC (automatique).
- Ouvrez le disque amovible sur votre PC puis regardez les photos ou les vidéos de la S1.

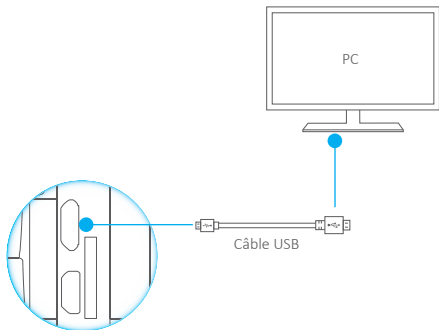

# Spécifications

Norme de compression	Codec H.264 et MP4
Capteurs	Capteur d'image : 16,0 MP Capteur G : Capteur de gyroscopique
Étanchéité	Étanche jusqu'à 40 m (131 pieds) dans le boîtier étanche
Température de fonctionnement	-20 °C~45 °C (-4 °F~113 °F)
Batterie	1480 mAh, autonomie : 2~3 h  Les performances de la batterie peuvent varier selon la configuration, l'environnement et divers autres facteurs.
Dimensions	45 mm * 58 mm * 22 mm (1,8" * 2,3" * 0,9")
Poids	70 g

